

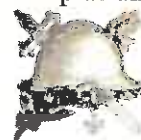

Oficiul Național Pentru Cultul Eroilor
Nr. **CE-967** din 23. MAR. 2023

1116



DIRECTORUL OFICIULUI NAȚIONAL PENTRU CULTUL EROILOR

Colonel

Petruț-Dănuț SARGHE-CIOBANU
SARGHE-CIOBANU

CAIET DE SARCINI

pentru implementarea/realizarea obiectivului de investiție imobiliară:
*Restaurarea parcelei de onoare românești situate în Cimitirul civil al localității Sociteni, Raionul Ialoveni, Republica Moldova– cod proiect: 2023-I-2416 SOCITENI
- cod CPV 45454100-5 – Lucrări de restaurare-*

I. PREVEDERI GENERALE:

Prezentul caiet de sarcini cuprinde condițiile impuse de autoritatea contractantă pentru executarea serviciilor/lucrărilor necesare pentru implementarea/realizarea obiectivului de investiție imobiliară: *Restaurarea parcelei de onoare românești situate în Cimitirul civil al localității Sociteni, Raionul Ialoveni, Republica Moldova– cod proiect: 2023-I-2416 SOCITENI - cod CPV 45454100-5 – Lucrări de restaurare.*

Autoritate contractantă: Ministerul Apărării Naționale prin Oficiul Național pentru Cultul Eroilor;

Adresa: str. general Candiano Popescu nr. 6, sector 4, București, România;

CUI: 16583598;

Numărul de telefon: 021.335.11.76;

Fax: 021.335.11.85;

E-mail: once@mapn.ro;

Sursa de finanțare: bugetul de stat, prin bugetul Oficiului Național pentru Cultul Eroilor;

Valoare estimată: 103.216 lei fără TVA (echivalentul a 20.890 euro, fără TVA).

II. OBIECTUL ACHIZIȚIEI: implementarea/realizarea obiectivului de investiție imobiliară: *Restaurarea parcelei de onoare românești situate în Cimitirul civil al localității Sociteni, Raionul Ialoveni, Republica Moldova– cod proiect: 2023-I-2416 SOCITENI - cod CPV 45454100-5 – Lucrări de restaurare.*

Achiziția pe bază de contract a lucrărilor care fac obiectul investiției imobiliare cuprinde proiectarea, execuția și asistența tehnică din partea proiectantului, după cum urmează:

2.3.1 Proiectul tehnic, detaliile de execuție și documentațiile suport, obținerea avizelor, acordurilor și autorizațiilor necesare executării lucrării de reparații capitale infrastructură - lucrări de restaurare;

2.3.2 Execuția lucrărilor de restaurare, inclusiv cheltuieli cu organizarea de șantier;

2.3.3 Asistența tehnică din partea proiectantului pe perioada de execuție a lucrărilor de restaurare.

III. MODALITATEA DE ATRIBUIRE A CONTRACTULUI: achiziția directă.**IV. LEGISLAȚIA APLICABILĂ:**

- *Legea nr. 98/2016 privind achizițiile publice, cu modificările și completările ulterioare;*
- *Hotărârea Guvernului nr. 395/2016 pentru aprobarea Normelor metodologice de aplicare a prevederilor referitoare la atribuirea contractului de achiziție publică/acordului-cadru din Legea 98/2016 privind achizițiile publice, cu modificările și completările ulterioare;*
- *Legea nr. 101/2016 privind remediile și căile de atac în materie de atribuire a contractelor de achiziție publică, a contractelor sectoriale și a contractelor de concesiune de lucrări și concesiune de servicii, precum și pentru organizarea și funcționarea Consiliului Național de Soluționare a Contestațiilor, cu modificările și completările ulterioare;*
- *Legea nr. 57/2013 pentru ratificarea Acordului dintre Guvernul României și Guvernul Republicii Moldova privind regimul juridic al mormintelor de război românești situate pe teritoriul Republicii Moldova;*
- *Legea nr. 379/2003 privind regimul mormintelor și operelor comemorative de război, cu modificările și completările ulterioare;*
- *Hotărârea Guvernului nr. 635/2004 pentru aprobarea Regulamentului de organizare și funcționare a Oficiului Național pentru Cultul Eroilor cu modificările și completările ulterioare;*
- *Hotărârea Guvernului nr. 907/2016 privind etapele de elaborare și conținutul-cadru al documentațiilor tehnico-economice aferente obiectivelor/proiectelor de investiții finanțate din fonduri publice, cu modificările și completările ulterioare.*

V. CRITERII DE CALIFICARE:**a. Motive de excludere a candidatului:**

Cerința de calificare: Ofertantul să nu se încadreze în una din situațiile stipulate la art. 59, 60, 164, 165 și 167 din *Legea nr. 98/2016 privind achizițiile publice, cu modificările și completările ulterioare.*

Documente solicitate:

1. Declarație pe propria răspundere privind neîncadrarea în art. 59 și 60 din *Legea nr. 98/2016, completată în conformitate cu Formularul nr.1 – Declarație privind evitarea conflictului de interese (art. 59 și 60 din Legea nr. 98/2016);*
2. Declarație pe propria răspundere privind neîncadrarea în art. 164 din *Legea nr. 98/2016, completată în conformitate cu Formularul nr. 2 - Declarație privind neîncadrarea în art. 164 din Legea nr. 98/2016;*
3. Declarație pe propria răspundere privind neîncadrarea în art. 165 și 167 din *Legea nr. 98/2016, completată în conformitate cu Formularul nr. 3 - Declarație privind neîncadrarea în art. 165 și 167 din Legea nr. 98/2016.*

Persoanele cu funcții de decizie în cadrul autorității contractante în ceea ce privește organizarea, derularea și finalizarea procedurii de atribuire a contractului sunt: Petruț-Dănuț Sârghe-Ciobanu, Dan-Mihai Dincă, Natalița Liliana Ciurea, Mirabela-Maria Tabarcia, Petru Filiuță, Mihaela Stan, Economu Mioara, Alexandru Dobrică, Robert Stoiculescu, Ramona Ularu, Irina Roxana Andarache.

Notă: *Oferta va fi exclusă dacă ofertantul se încadrează în una din situațiile stipulate la art. 59, 60, 164, 165 și 167 din Legea nr. 98/2016 privind achizițiile publice, cu modificările și completările ulterioare.*

b. Documente care dovedesc capacitatea de exercitare a activității profesionale:

Cerința de calificare: Ofertantul să fie înregistrat și să aibă în obiectul de activitate executarea lucrărilor și prestarea serviciilor de natura celor care fac obiectul contractului.

Documente solicitate: Certificat de înregistrare emis de Oficiul Registrul Comerțului de pe lângă Tribunalul teritorial (copie conform cu originalul) sau echivalent, pentru operatorii economici din Republica Moldova.

Operatorul economic trebuie să prezinte documente edificatoare care să dovedească o formă de înregistrare ca persoană fizică/juridică sau de înregistrare/atestare ori apartenență din punct de vedere profesional, în conformitate cu prevederile legale din țara în care ofertantul este rezident, și documente oficiale - marcate conform cu originalul - care să ateste obiectul de activitate.

Ofertantul care optează pentru realizarea proiectului prin personal propriu trebuie să facă dovada faptului că deține personal calificat pentru prestarea acestui tip de serviciu, respectiv trebuie să transmită autorității contractante documente justificative în acest sens (autorizație, licență, etc.).

Operatorii economici neplătitori de TVA trebuie să depună documente justificative/doveditoare.

VI. CONDIȚII PRIVIND ELABORAREA ȘI COMUNICAREA OFERTEI

Ofertantul are obligația de a elabora și de a transmite oferta autorității contractante în conformitate cu prevederile prezentului caiet de sarcini.

Data limită de depunere a ofertelor: 13.04.2023, ora 16⁰⁰.

Locul de depunere a ofertelor:

- prin poștă: str. Gl. Candiano Popescu nr. 6, sector 4, București, în plic sigilat, pe care se va menționa "a nu se deschide înainte de data limită de depunere a ofertei, 13.04.2023, ora 16⁰⁰;" sau
- prin e-mail la adresa: once@mapn.ro: **data limită de depunere a ofertei, 13.04.2023, ora 16⁰⁰**; sau
- prin fax la nr. 021.335.11.85: **data limită de depunere a ofertei, 13.04.2023, ora 16⁰⁰**; sau
- în catalogul electronic S.E.A.P./S.I.C.A.P: **data limită de depunere a ofertei, 13.04.2023, ora 16⁰⁰.**

Perioada de valabilitate a ofertei: Oferta are caracter ferm și obligatoriu, din punct de vedere al conținutului și va fi valabilă pe toată perioada de derulare a contractului.

Deschiderea și evaluarea ofertelor: începând cu data de 18.04.2023, ora 13⁰⁰ la sediul Oficiului Național pentru Cultul Eroilor.

Propunerea tehnică – Formularul nr. 6 - se va prezenta astfel încât să se asigure posibilitatea verificării corespondenței propunerii tehnice cu specificațiile tehnice anexate prezentului caiet de sarcini. Aceasta **va cuprinde o descriere detaliată a metodologiei de lucru concepută pentru executarea lucrărilor de construire care fac obiectul contractului de execuție lucrări.**

În cadrul propunerii tehnice se va preciza explicit, prin trimiteri la specificațiile tehnice care fac parte integrantă din prezentul caiet de sarcini, dacă lucrările ofertate corespund tuturor cerințelor tehnice din prezentul caiet de sarcini. Se va preciza dacă lucrările ce vor fi executate îndeplinesc cerințele tehnice prevăzute în specificațiile tehnice, **cu trimiteri clare și sugestive** la documentația anexată la care se referă.

Propunerea financiară reprezintă actul prin care operatorul economic își manifestă voința de a se angaja din punct de vedere juridic în relația contractuală cu autoritatea contractantă și se va prezenta prin completarea **Formularului de ofertă - Formular nr. 4, 5 și 7**, anexate prezentului caiet de sarcini.

Elementul principal al propunerii financiare va fi detaliat sub formă de centralizator financiar al categoriilor de lucrări și se va anexa la formularul de ofertă (conform **devizului general, anexat** prezentului caiet de sarcini).

Notă: În cazul în care datele de contact referitoare la denumirea, adresa, adresa de e-mail, telefonul/faxul ofertantului sunt eronate, autoritatea contractantă nu își asumă nicio responsabilitate pentru comunicarea rezultatelor sau solicitarea de clarificări în timp util.

La elaborarea ofertei ofertanții vor ține cont, în mod obligatoriu, de legislația privind protecția mediului și protecția muncii aplicabilă în Republica Moldova și vor preciza că au ținut cont de acestea în oferta lor (se va completa **Formularul nr. 9 – Declarație privind respectarea reglementărilor obligatorii din domeniul mediului, social, al relațiilor de muncă și privind respectarea legislației de securitate și sănătate în muncă**).

Cerințele prezentului caiet de sarcini sunt considerate minimale. Ofertele care nu vor fi prezentate în condițiile specificate în prezentul caiet de sarcini vor fi considerate neconforme și nu vor fi luate în considerare.

Ofertele care depășesc valoarea estimată vor fi excluse încă de la început din procesul de selecție.

Oferta reprezintă actul juridic prin care operatorul economic își manifestă voința de a se angaja din punct de vedere juridic într-un contract de achiziție publică. Oferta cuprinde propunerea financiară, propunerea tehnică, precum și alte documente stabilite prin documentația de atribuire. Oferta este considerată inacceptabilă dacă nu îndeplinește condițiile de formă aferente elaborării și prezentării acesteia, a fost prezentată de către un ofertant care nu are calificările necesare sau al cărei

preț depășește valoarea estimată. Oferta este considerată neconformă dacă nu respectă cerințele prezentate în documentele achiziției sau a fost primită cu întârziere.

Nu se acceptă oferte alternative. **Oferta alternativă** este oferta care respectă cerințele minime și eventualele cerințe specifice prevăzute în documentele achiziției, dar care propune o soluție diferită într-o măsură mai mare sau mai mică.

Subcontractarea/cesiunea se poate face doar în condițiile impuse de către autoritatea contractantă în propunerea de contract, anexată, pct. 4.1.4. Obligațiile Executantului privind subcontractarea și cesionarea, astfel:

În derularea contractului, Executantul are dreptul de a subcontracta integral serviciile de proiectare; subcontractarea lucrărilor de restaurare a *parcelei de onoare românești situate în Cimitirul civil al localității Sociteni, Raionul Ialoveni, Republica Moldova* se poate face, la cererea Executantului, în limita a 49% din valoarea totală a acestora; subcontractarea unei părți din obiectul contractului nu va schimba prețul;

În termen de 5 zile de la încheierea contractului, Executantul are obligația să furnizeze către Achizitor contractul încheiat între acesta și subcontractant, ce are ca obiect realizarea proiectului tehnic și/sau lucrările de restaurare a cimitirului de război;

Executantul nu are dreptul de a înlocui/implica niciun subcontractant, în perioada de execuție a contractului fără acordul prealabil al Achizitorului. Orice solicitare privind înlocuirea/implicarea de noi subcontractanți va fi înaintată de către Executant în vederea obținerii acordului Achizitorului într-un termen rezonabil și care nu va putea fi mai mic de 15 zile înainte de momentul începerii activității de către noii subcontractanți;

În vederea obținerii acordului Achizitorului, Executantul este obligat să prezinte, din partea subcontractanților:

- o declarație pe proprie răspundere prin care își asumă prevederile caietului de sarcini, propunerea tehnică și financiară depusă de către Executant la ofertă, pentru activitățile supuse subcontractării (în original);

- formularele prevăzute în caietul de sarcini pentru subcontractanți, anexă la prezentul contract (Formularul 1, 2 și 3);

- contractele de subcontractare încheiate între Executant și subcontractanți vor cuprinde obligatoriu și fără a se limita la acestea, informații cu privire la activitățile ce urmează a fi subcontractate, datele de contact și reprezentanții legali, valoarea aferentă activității ce va face obiectul contractului (în copie certificată cu originalul);

- certificate/atestare/autorizații care să certifice îndeplinirea cerințelor legale de executare a obiectului contractului supus subcontractării (în copie certificată cu originalul).

Este permisă doar cesiunea creanțelor născute din contract, obligațiile născute rămânând în sarcina părților, astfel cum au fost stipulate și asumate inițial.

Criteriul de atribuire: *prețul cel mai scăzut.*

În situația în care se primesc oferte financiare atât în euro cât și în lei, evaluarea ofertei exprimată în euro se va face în lei, utilizând cursul BNR publicat pentru data limită stabilită pentru depunerea ofertelor (acesta poate fi vizualizat la adresa: <https://www.bnr.ro>), respectiv **13.04.2023**.

Data limită pentru solicitări de clarificări: 6 zile înainte de data limită de depunere a ofertelor.

Termen răspuns la solicitările de clarificări: 3 zile înainte de data limită de depunere a ofertelor.

VII. CERINȚE CONTRACTUALE

Cerințele obligatorii sunt prevăzute în proiectul de contract, anexat prezentului caiet de sarcini (se va completa **Formularul nr. 8 – Declarație privind propunerea de contract**).

În cazul în care operatorul economic desemnat câștigător nu semnează contractul în termen de 5 zile lucrătoare de la primirea comunicării, însoțită de contract, autoritatea contractantă își rezervă

dreptul de a se adresa pentru semnarea contractului către următorii operatori economici ale căror oferte au fost evaluate ca fiind admisibile, în ordinea crescătoare a clasamentului.

În cazul în care *executantul nu încheie sau nu menține în vigoare garanția de bună execuție sau asigurările prevăzute în contract, sau emitentul garanției de bună execuție sau vreuna dintre societățile de asigurare nu își pot respecta angajamentele, contractul încetează de drept* (prevederile art 16.2 din contract), caz în care Oficiul poate încheia un nou contract cu operatorul economic clasat pe locul următor, în ordinea crescătoare a clasamentului.

VIII. GARANȚIA DE BUNĂ EXECUȚIE

În termen de 5 zile lucrătoare de la data semnării contractului, Executantul va constitui o garanție de bună execuție ca instrument de garantare pentru executarea corespunzătoare a contractului, în procent de 5% din valoarea totală a contractului, fără TVA.

În cazul în care executantul nu încheie sau nu menține în vigoare garanția de bună execuție sau asigurările prevăzute în contract, sau emitentul garanției de bună execuție sau vreuna dintre societățile de asigurare nu își pot respecta angajamentele, contractul încetează de drept;

Dacă Executantul are sediul în România, garanția de bună execuție va fi constituită printr-un instrument de garantare emis în condițiile legii din România de către o societate bancară, o societate de asigurări sau plăți în cont de trezorerie. În cazul în care Executantul optează pentru construirea garanției de bună execuție prin plată unică în cont de trezorerie, valoarea acesteia se va constitui la cuantumul integral al acesteia, nefiind acceptată alimentarea ulterioară din plățile pentru facturi parțiale aferente contractului.

Dacă Executantul are sediul în afara țării, garanția va fi constituită în condițiile prevederilor legale din România (de către o societate bancară, o societate de asigurări sau prin plată unică în cont bancar) sau printr-un instrument de garantare emis în condițiile legii din statul unde își are sediul societatea respectivă.

Documentul de garanție va avea termen de valabilitate de cel puțin 5 ani după data planificată pentru efectuarea recepției la terminarea lucrării.

Documentul care atestă garanția de bună execuție a contractului va fi transmis de Executant către Achizitor în termen de 5 zile lucrătoare de la data emiterii, atât în format electronic (scanat) cât și în original.

Documentul de garanție de bună execuție va fi anexă la prezentul contract. Garanția de bună execuție va fi irevocabilă și va prevedea că plata garanției de bună execuție se va executa necondiționat de către emitent, către Achizitor, la prima solicitare, pe baza declarației acestuia cu privire la culpa executantului. Autoritatea contractantă are dreptul de a emite pretenții asupra garanției de bună execuție în condițiile prevăzute la art. 41 din H.G. nr. 395/2016, cu modificările și completările ulterioare.

În situația constituirii garanției de bună execuție în cont de trezorerie/bancar, aceasta va fi restituită după cum urmează:

a) 70% din valoarea garanției, în termen de 14 zile de la data încheierii procesului verbal de recepție la terminarea lucrărilor, dacă Achizitorul nu a ridicat până la acea dată pretenții asupra ei, iar riscul pentru vicii ascunse este minim;

b) restul de 30% din valoarea garanției, la expirarea perioadei de 5 ani a garanției lucrărilor executate, pe baza procesului-verbal de recepție finală.

Executantul se va asigura că garanția de bună execuție este valabilă și în vigoare, până la aprobarea recepției finale. Dacă termenii garanției de bună execuție specifică data de expirare a acesteia, iar Achizitorul nu este îndreptățit să obțină aprobarea recepției finale cu 30 de zile înainte de data de expirare a garanției, Executantul va prelungi valabilitatea garanției de bună execuție până când lucrările vor fi terminate și toate defecțiunile remediate. Dacă societatea emitentă a garanției de bună execuție pierde autorizarea să emită asemenea garanții pe teritoriul Uniunii Europene sau nu

mai este cotate, se va considera că garanția de bună execuție își pierde valabilitatea și Executantul va avea obligația de a constitui o nouă garanție de bună execuție în conformitate cu prevederile prezentei clauze.

IX. AVIZE, ACORDURI, AUTORIZAȚII

În derularea proiectului de construire o atenție deosebită se va acorda obținerii tuturor avizelor, acordurilor și autorizațiilor necesare pentru buna desfășurare a lucrărilor, în concordanță cu normele tehnice și legislația specifică din Republica Moldova.

Avizele necesare vor fi emise de către autoritățile competente din Republica Moldova.

Anexe:

- Formulare 1-9;
- Specificația tehnică nr. A1-1077 din 11.01.2023 (CE 86 din 11.01.2023), 1 exemplar cu 7 file, neclasificat;
- Proiect contract de proiectare și execuție lucrări, 1 exemplar cu 7 file, neclasificat.

Comisia de întocmire a caietului de sarcini:

Președinte: - p.c.c. STAN Mihaela 

Membru: - p.c.c. ECONOMU Mioara 

- p.c.c. STOICULESCU Robert 

- p.c.c. DOBRICĂ Alexandru 

Avizat

Consilier juridic șef

Mr. 

Mirabela-Maria TABARCIA

Contabil-șef

Lt. col. 

Natalița Liliana CIUREA

OPERATOR ECONOMIC

.....
(denumirea)

**DECLARAȚIE
PRIVIND EVITAREA CONFLICTULUI DE INTERESE
(art. 59 și 60 din Legea 98/2016)**

1. Subsemnatul/a....., în calitate de(ofertant/candidat/ofertant asociat/subcontractant) la....., în temeiul art. 59 din Legea nr.98/2016 privind atribuirea contractelor de achiziție publică, declar pe proprie răspundere, sub sancțiunea falsului în declarații, următoarele:

- a) nu dețin părți sociale, părți de interes, acțiuni din capitalul subscris, ori a persoanelor care fac parte din consiliul de administrație/organul de conducere sau de supervizare al Oficiului Național pentru Cultul Eroilor;
- b) nu sunt soț/soție, rudă sau afin, până la gradul al doilea inclusiv, cu persoane care fac parte din consiliul de administrație/organul de conducere sau de supervizare al Oficiului Național pentru Cultul Eroilor;
- c) nu am, direct ori indirect, un interes personal, financiar, economic sau de altă natură, nu mă aflu într-o altă situație de natură să afecteze independența și imparțialitatea autorității contractante pe parcursul procesului de evaluare;
- d) nu am drept membri în cadrul consiliului de administrație/organul de conducere sau de supervizare și/sau nu am acționari ori asociați semnificativi persoane care sunt soț/soție, rudă sau afin până la gradul al doilea inclusiv ori care se află în relații comerciale cu persoane cu funcții de decizie în cadrul Oficiului Național pentru Cultul Eroilor, implicate în procedura de atribuire;
- e) nu am nominalizat printre principalele persoane desemnate pentru executarea contractului persoane care sunt soț/soție, rudă sau afin până la gradul al doilea inclusiv ori care se află în relații comerciale cu persoane cu funcții de decizie în cadrul Oficiului Național pentru Cultul Eroilor, implicate în procedura de atribuire.

2. Subsemnatul/a..... declar că voi informa imediat autoritatea contractantă dacă vor interveni modificări în prezenta declarație la orice punct pe parcursul derulării procedurii de atribuire a contractului de achiziție publică sau, în cazul în care vom fi desemnați câștigători, pe parcursul derulării contractului de achiziție publică.

3. De asemenea, declar că informațiile furnizate sunt complete și corecte în fiecare detaliu și înțeleg că autoritatea contractantă are dreptul de a solicita, în scopul verificării și confirmării declarațiilor, situațiilor și documentelor care însoțesc oferta, orice informații suplimentare.

4. Subsemnatul/a autorizez prin prezenta orice instituție, societate comercială, bancă, alte persoane juridice să furnizeze informații reprezentanților autorizați ai Oficiului Național pentru Cultul Eroilor, cu privire la orice aspect tehnic și financiar în legătură cu activitatea noastră.

Data completării

Operator economic,

(semnatura autorizată)

Se va completa de către ofertant/candidat/ofertant asociat/subcontractant și terțul susținător, dacă este cazul.

DECLARAȚIE PRIVIND NEÎNCADRAREA ÎN ART. 164 DIN LEGEA 98/2016

Subsemnatul _____, reprezentant împuternicit al _____, (denumirea/numele și sediul/adresa operatorului economic) în calitate de _____ (candidat/ofertant/ofertant asociat/terț susținător al candidatului/ofertantului) declar pe propria răspundere, sub sancțiunea excluderii din procedură și a sancțiunilor aplicate faptei de fals în acte publice, că nu mă aflu în situațiile prevăzute în legislația privind atribuirea contractelor de achiziție publică, respectiv nu am fost condamnat prin hotărâre definitivă a unei instanțe judecătorești, pentru comiterea uneia dintre următoarele infracțiuni:

- a) constituirea unui grup infracțional organizat, prevăzută de art. 367 din Legea nr. 286/2009 privind Codul penal, cu modificările și completările ulterioare sau de **dispozițiile corespunzătoare ale legislației penale a statului în care respectivul operator economic a fost condamnat;**
- b) infracțiuni de corupție, prevăzute de art. 289-294 din Legea nr. 286/2009, cu modificările și completările ulterioare, și infracțiuni asimilate infracțiunilor de corupție prevăzute de art. 10-13 din Legea nr. 78/2000 pentru prevenirea, descoperirea și sancționarea faptelor de corupție, cu modificările și completările ulterioare sau de **dispozițiile corespunzătoare ale legislației penale a statului în care respectivul operator economic a fost condamnat;**
- c) infracțiuni împotriva intereselor financiare ale Uniunii Europene, prevăzute de art. 18¹ -18⁵ din Legea nr. 78/2000, cu modificările și completările ulterioare sau de **dispozițiile corespunzătoare ale legislației penale a statului în care respectivul operator economic a fost condamnat;**
- d) acte de terorism, prevăzute de art. 32-35 și art. 37-38 din Legea nr. 535/2004 privind prevenirea și combaterea terorismului, cu modificările și completările ulterioare sau de **dispozițiile corespunzătoare ale legislației penale a statului în care respectivul operator economic a fost condamnat;**
- e) spălarea banilor, prevăzută de art. 29 din Legea nr. 656/2002 pentru prevenirea și sancționarea spălării banilor, precum și pentru instituirea unor măsuri de prevenire și combatere a finanțării terorismului, republicată, cu modificările ulterioare, sau finanțarea terorismului, prevăzută de art. 36 din Legea nr. 535/2004, cu modificările și completările ulterioare sau de **dispozițiile corespunzătoare ale legislației penale a statului în care respectivul operator economic a fost condamnat;**
- f) traficul și exploatarea persoanelor vulnerabile, prevăzute de art. 209-217 din Legea nr. 286/2009, cu modificările și completările ulterioare sau de **dispozițiile corespunzătoare ale legislației penale a statului în care respectivul operator economic a fost condamnat;**
- g) fraudă, în sensul articolului 1 din Convenția privind protejarea intereselor financiare ale Comunităților Europene din 27 noiembrie 1995.

De asemenea, declar pe propria răspundere, sub sancțiunea excluderii din procedură și a sancțiunilor aplicate faptei de fals în acte publice, că nici un membru al organului de administrare, de conducere sau de supraveghere al societății sau cu putere de reprezentare, de decizie sau de control în cadrul acesteia nu face obiectul excluderii așa cum este acesta definit în legislația privind atribuirea contractelor de achiziție publică, conform lit a)-g).

Subsemnatul declar că informațiile furnizate sunt complete și corecte în fiecare detaliu și înțeleg că Autoritate contractantă are dreptul de a solicita, în scopul verificării și confirmării declarațiilor orice documente doveditoare de care dispunem.

Înțeleg că în cazul în care această declarație nu este conformă cu realitatea sunt pasibil de încălcarea prevederilor legislației penale privind falsul în declarații.

Operator economic,

Data

Semnătura și stampila

Se va completa de către ofertant/candidat/ofertant asociat/subcontractant și terț susținător, dacă este cazul.

DECLARAȚIE PRIVIND NEÎNCADRAREA ÎN ART. 165 ȘI 167 DIN LEGEA 98/2016

Subsemnatul _____, reprezentant/împuțernicit al _____, (denumirea/numele și sediul/adresa operatorului economic) în calitate de _____ (candidat/ofertant/ofertant asociat/terț susținător al candidatului/ofertantului) la procedura de _____ pentru achiziția de _____, cod CPV _____, la data de _____ organizată de _____ (denumirea autorității contractante), declar pe proprie răspundere că:

1. Nu ne-am încălcat obligațiile privind plata impozitelor, taxelor sau a contribuțiilor la bugetul general consolidat așa cum aceste obligații sunt definite de art. 165, alin. (1)¹ și art. 166, alin. (2)² din Legea 98/2016.
2. Nu ne aflăm în oricare dintre următoarele situații prevăzute de art. 167, alin (1)³ din Legea 98/2016, respectiv:
 - a) nu am încălcat obligațiile stabilite potrivit art. 51⁴, iar A.C.poate demonstra acest lucru prin orice mijloc de probă adecvat, cum ar fi decizii ale autorităților competente prin care se constată încălcarea acestor obligații;
 - b) nu ne aflăm în procedura insolvenței sau în lichidare, în supraveghere judiciară sau în încetarea activității;
 - c) nu am comis o abatere profesională gravă care ne pune în discuție integritatea, iar A.C.poate demonstra acest lucru prin orice mijloc de probă adecvat, cum ar fi o decizie a unei instanțe judecătorești sau a unei autorități administrative;
 - d) nu am încheiat cu alți operatori economici acorduri care vizează denaturarea concurenței în cadrul sau în legătură cu procedura în cauză;
 - e) nu ne aflăm într-o situație de conflict de interese în cadrul sau în legătură cu procedura în cauză;
 - f) nu am participat anterior la pregătirea procedurii de atribuire ceea ce a condus la o distorsionare a concurenței;
 - g) nu ne-am încălcat în mod grav sau repetat obligațiile principale ce ne reveneau în cadrul unui contract de achiziții publice, al unui contract de achiziții sectoriale sau al unui contract de concesiune încheiate anterior, iar aceste încălcări au dus la încetarea anticipată a respectivului contract, plata de daune-interese sau alte sancțiuni comparabile;
 - h) nu ne facem vinovați de declarații false în conținutul informațiilor transmise la solicitarea autorității contractante în scopul verificării absenței motivelor de excludere sau al îndeplinirii criteriilor de calificare și selecție, am prezentat aceste informații sau suntem în măsură să prezentăm documentele justificative solicitate;
 - i) nu am încercat să influențăm în mod nelegal procesul decizional al autorității contractante, să obținem informații confidențiale care ne-ar putea conferi avantaje nejustificate în cadrul procedurii de atribuire, nu am furnizat din neglijență informații care pot avea o influență semnificativă asupra deciziilor autorității contractante privind excluderea din procedura de atribuire a unui operator economic, selectarea acestuia sau atribuirea contractului de achiziție publică/acordului-cadru către respectivul operator economic.

Subsemnatul declar că informațiile furnizate sunt complete și corecte în fiecare detaliu și înțeleg că A.C. are dreptul de a solicita, în scopul verificării și confirmării declarațiilor orice documente doveditoare de care dispunem.

¹ Art. 165⁹⁾ - (1) Autoritatea contractantă exclude din procedura de atribuire orice operator economic despre care are cunoștință că și-a încălcat obligațiile privind plata impozitelor, taxelor sau a contribuțiilor la bugetul general consolidat, iar acest lucru a fost stabilit printr-o hotărâre judecătorească sau decizie administrativă având caracter definitiv și obligatoriu în conformitate cu legea statului în care respectivul operator economic este înființat.

² Art. 165⁷⁾ (2) Autoritatea contractantă exclude din procedura de atribuire un operator economic în cazul în care poate demonstra prin orice mijloace adecvate că respectivul operator economic și-a încălcat obligațiile privind plata impozitelor, taxelor sau a contribuțiilor la bugetul general consolidat.

³ Art. 167⁷⁾ (3) În sensul dispozițiilor alin. (1) lit. c), prin abatere profesională gravă se înțelege orice abatere comisă de operatorul economic care afectează reputația profesională a acestuia, cum ar fi încălcări ale regulilor de concurență de tip cartel care vizează trucarea licitațiilor sau încălcări ale drepturilor de proprietate intelectuală, săvârșită cu intenție sau din culpă gravă.

⁴ Art. 51 - (1) Autoritatea contractantă precizează în documentația de atribuire reglementările obligatorii în domeniile mediului, social și al relațiilor de muncă, stabilite prin legislația adoptată la nivelul Uniunii Europene, legislația națională, prin acorduri colective sau prin tratatele, convențiile și acordurile internaționale în aceste domenii, care trebuie respectate pe parcursul executării contractului de achiziție publică ori să indice instituțiile competente de la care operatorii economici pot obține informații detaliate privind reglementările respective.

(2) În cazul prevăzut la alin. (1), autoritatea contractantă are totodată obligația de a solicita operatorilor economici să indice în cadrul ofertei faptul că la elaborarea acesteia au ținut cont de obligațiile relevante din domeniile mediului, social și al relațiilor de muncă.

NECLASIFICAT

Înteleg că în cazul în care această declarație nu este conformă cu realitatea sunt pasibil de încălcarea prevederilor legislației penale privind falsul în declarații.

Operator economic,

Se va completa de către ofertant/candidat/ofertant asociat/subcontractant și terțul susținător, dacă este cazul.

OPERATOR ECONOMIC

(denumirea)**FORMULAR DE OFERTĂ**

**pentru implementarea/realizarea obiectivului de investiție imobiliară:
Restaurarea parcelei de onoare românești situate în Cimitirul civil al localității Sociteni, Raionul Ialoveni, Republica
Moldova, cod proiect:2023 – I – 2416 SOCITENI
- cod CPV 45454100-5 – Lucrări de restaurare-**

Către **Oficiul Național pentru Cultul Eroilor, Strada gl. Candiano Popescu nr. 6, sector 4, București, Cod
poștal: 040583**

Domnilor,

1. Examinând documentația pentru elaborarea și prezentarea ofertei, subsemnații, reprezentanți ai ofertantului

ne

(denumirea/numele ofertantului)

oferim ca, în conformitate cu prevederile și cerințele cuprinse în documentația mai sus menționată, să executăm

(denumirea serviciilor/ lucrărilor)

suma de _____ Ron/Euro, (suma în litere și în cifre), plătită după recepția
lucrărilor, la care se adaugă taxa pe valoarea adăugată în valoare de _____
Ron/Euro, defalcată astfel:

(suma în litere și în cifre)

- _____ Ron/Euro, fără TVA, respectiv _____ cu TVA, pentru prestarea serviciilor de proiectare, detaliile de execuție și documentațiile suport, obținerea avizelor, acordurilor și autorizațiilor necesare executării lucrării de restaurare;
- _____ Ron/Euro, fără TVA, respectiv _____ cu TVA, pentru executarea lucrărilor de restaurare, inclusiv organizare de șantier;
- _____ Ron/Euro, fără TVA, respectiv _____ cu TVA, pentru prestarea serviciilor de asistență tehnică din partea proiectantului pe perioada de execuție a lucrărilor de restaurare;

Detalierea prețurilor lucrărilor și serviciilor este prezentată pentru fiecare element/serviciu, lucrare în devizul anexat, care face parte integrantă din prezenta ofertă.

Ne angajăm ca, în cazul în care oferta noastră este stabilită câștigătoare, să prestăm serviciile și să executăm lucrările până la data de _____

Ne angajăm să menținem această ofertă valabilă pentru o durată de ___ zile, respectiv până la data de _____ și ea va rămâne obligatorie pentru noi și poate fi acceptată oricând înainte de expirarea perioadei de valabilitate.

2. Până la încheierea și semnarea contractului de achiziție publică această ofertă, împreună cu comunicarea transmisă de dumneavoastră, prin care oferta noastră este stabilită câștigătoare, vor constitui un contract angajant între noi.

3. Alături de oferta de bază: nu depunem ofertă alternativă.

4. Am înțeles și consimțim ca, în cazul în care oferta noastră este stabilită ca fiind câștigătoare, să constituim garanția de bună execuție în conformitate cu prevederile din documentația pentru elaborarea și prezentarea ofertei.

5. Înțelegem că nu sunteți obligați să acceptați oferta cu cel mai scăzut preț sau orice altă ofertă pe care o puteți primi.

Data/...../.....

_____, în calitate de _____ legal

(semnătura)

autorizat să semneze oferta pentru și în numele _____
(denumirea/numele ofertantului)

Ofertanții persoane juridice române vor întocmi oferta obligatoriu în lei. Persoanele juridice străine vor întocmi oferta obligatoriu în EURO. Nu sunt acceptate oferte în alte valute.

Date de identificare ofertant
 Denumire.....
 Adresă/ Sediu social.....
 Cod fiscal/ Cod operator economic.....
 Cont (Trezorerie/ Bancă)
 Nr. Inregistrare dat de ofertant din

Formularul nr. 5

PROPUNERE FINANCIARĂ
pentru implementarea/realizarea obiectivului de investiție imobiliară:
Restaurarea parcelei de onoare românești situate în Cimitirul civil al localității Sociteni, Raionul Ialoveni, Republica
Moldova, cod proiect:2023 – I – 2416 SOCITENI
- cod CPV 45454100-5 – Lucrări de restaurare-

Nr. Crt.	Denumire serviciu/ Lucrare ofertată	U/M	Cantitate ofertată	Preț unitar fără T.V.A. -LEU/Euro - se va alege moneda	Valoare totală cu T.V.A. și toate taxele incluse - LEU/Euro - se va alege moneda
A	B	C	D	E	F
1	Proiect tehnic și detalii de execuție și documentații suport și cheltuieli pentru obținere avize, acorduri și autorizații	buc	1		
2	Execuția lucrărilor pentru implementarea/realizarea obiectivului de investiție imobiliară: <i>Restaurarea parcelei de onoare românești situate în Cimitirul civil al localității Sociteni, Raionul Ialoveni, Republica Moldova, cod proiect:2023 – I – 2416 SOCITENI, inclusiv cheltuieli cu organizarea de șantier</i>	buc	1		
3	Asistență tehnică – asistență tehnică din partea proiectantului și pe perioada de execuție a lucrărilor	buc	1		
TOTAL					

NOTE:

- Oferta financiară va fi exprimată în LEI sau/ și echivalent EURO și va conține în coloana F din tabelul de mai sus toate taxele și cheltuielile ce se vor face pentru realizarea proiectului tehnic și pentru executarea lucrărilor de investiție imobiliară;
- Facturile vor fi emise de către ofertant conform acestei propuneri financiare;
- Denumirea lucrărilor/ serviciilor va fi exprimată pe factură, pentru efectuarea plății, conform prezentului document.
 În cazul în care executantul este neplătitor de TVA, va prezenta documente justificative/doveditoare, iar prețurile de executare a contractului vor fi fără TVA, prevederile privind TVA urmand a fi eliminate din varianta de contract ce va fi semnată.

Data

Ofertant

(denumire persoană abilitată, semnătura și ștampila)

Date de identificare ofertant
 Denumire.....
 Adresă/ Sediul social.....
 Cod fiscal/ Cod operator economic.....
 Cont (Trezorerie/ Bancă)
 Nr. Inregistrare dat de ofertant din

**PROPUNERE DE PROIECT TEHNIC DE EXECUȚIE A LUCRĂRILOR
 DE INVESTIȚIE IMOBILIARĂ
 - pentru faza de proiectare -**

**pentru implementarea/realizarea obiectivului de investiție imobiliară:
 Restaurarea parcelei de onoare românești situate în Cimitirul civil al localității Sociteni, Raionul Ialoveni, Republica
 Moldova, cod proiect:2023 – I – 2416 SOCITENI
 - cod CPV 45454100-5 – Lucrări de restaurare-**

1. Date Generale

.....

2. Descriere/ detaliere Soluție Tehnică

.....

3. Anexe (planșe desenate, planuri de situație, schițe, detalii etc.)

4. Proiectul tehnic va fi întocmit

i. prin personal/structura proprie de specialitate (trebuie să se transmită documente din care rezultă că deține personal de specialitate pentru întocmirea proiectului tehnic);

sau

ii. externalizat printr-un agent economic de specialitate .

NOTE:

1. Propunerea de proiect/ proiectul tehnic de execuție a lucrărilor de investiție imobiliară trebuie să respecte în totalitate legislația specifică în domeniu din *Republica Moldova*
2. Termen de realizare a proiectului de investiție imobiliară: conform clauzelor contractuale.

Data

Ofertant

(denumire persoană abilitată, semnătura și ștampila)

Date de identificare ofertant

Formular nr. 7

Denumire.....

Adresă/ Sediul social.....

Cod fiscal/ Cod operator economic.....

Cont (Trezorerie/ Bancă)

Nr. Inregistrare dat de ofertant din

PROPUNERE DEVIZ AL LUCRĂRILOR DE INVESTIȚIE IMOBILIARĂ**- privind cheltuielile necesare realizării proiectului de investiție imobiliară –****Restaurarea parcelei de onoare românești situate în Cimitrul civil al localității Sociteni, Raionul Ialoveni, Republica Moldova, cod proiect:2023 – I – 2416 SOCITENI**

Nr. Crt.	Denumire capitole și subcapitole cheltuieli	Valoare fără TVA LEI	Valoare cu TVA LEI	Obs
CAP. 1.				
Cheltuieli pentru obținerea și amenajarea terenului				
1.1	Obținere teren	X	X	-
1.2	Amenajare teren			-
1.2.1	Ob. 2 Lucrări de sistematizare			
1.3	Amenajări pentru protecția mediului și aducerea terenului la starea inițială	X	X	-
1.4	Cheltuieli pentru relocarea/ protecția utilităților	X	X	-
TOTAL CAP. 1				-
CAP. 2				
Cheltuieli pentru asigurarea utilităților necesare obiectivului de investiții				
TOTAL CAP. 2		X	X	
CAP. 3				
Cheltuieli pentru proiectare și asistență tehnică				
3.1	Studii	X	X	
	3.1.1. Studii de teren	X	X	
	3.1.2. Raport privind impactul asupra mediului	X	X	
	3.1.3. Alte studii specifice	X	X	
3.2	Documentații suport și cheltuieli pentru obținere avize, acorduri, autorizații	X	X	
3.3	Expertizare tehnică	X	X	
3.4	Certificarea performanței energetice și auditul energetic al clădirilor	X	X	
3.5	Proiectare			
	3.5.1. Temă de proiectare	X	X	
	3.5.2. Studiu de fezabilitate	X	X	
	3.5.3. Studiu de fezabilitate/ documentație de avizare a lucrărilor de intervenții și deviz general	X	X	
	3.5.4. Documentații tehnice necesare în vederea obținerii avizelor/acordurilor/autorizațiilor			
	3.5.5. Verificarea tehnică de calitate a proiectului tehnic și a detaliilor de execuție			
	3.5.6. Proiect tehnic și detalii de execuție			
3.6	Organizarea procedurilor de achiziție	X	X	
3.7	Consultanță			
	3.7.1. Managementul de proiect pentru obiectivul de investiții			
	3.7.2. Auditul financiar	X	X	
3.8	Asistență tehnică			
	3.8.1. Asistență tehnică din partea proiectantului			
	3.8.1.1. pe perioada de execuție a lucrărilor			
	3.8.1.2. pentru participarea proiectantului la fazele incluse în programul de control al lucrărilor de execuție, avizat de către ISC			
	3.8.2. Dirigenție de șantier	X	X	
TOTAL CAP. 3				

NECLASIFICAT

Nr. Crt.	Denumire capitole și subcapitole cheltuieli	Valoare fără TVA LEI	Valoare cu TVA LEI	Obs
CAP. 4				
Cheltuieli pentru investiția de bază				
4.1	Construcții și instalații			
4.1.1	Ob. 1 Împrejmuire			
4.1.2	Ob. 3 Platforme și alei			
4.1.3	Ob. 4 Amenajări ambientale			
Total construcții și instalații				
4.2	Montaj utilaje, echipamente tehnologice și funcționale	X	X	
4.3	Utilaje, echipamente tehnologice și funcționale care necesită montaj	X	X	
4.4	Utilaje, echipamente tehnologice și funcționale care nu necesită montaj și echipamente de transport	X	X	
4.5	Dotări	X	X	
4.6	Active necorporale	X	X	
TOTAL CAP. 4				
CAP. 5				
Alte cheltuieli				
5.1	Organizare de șantier			
	5.1.1 Lucrări de construcții și instalații aferente organizării de șantier			
	5.1.2 Cheltuieli conexe organizării șantierului			
5.2	Comisioane, cote, taxe, costul creditului	X	X	
	5.2.1. Comisioanele și dobânzile aferente creditului băncii finanțatoare	X	X	
	5.2.2. Cota aferentă ISC pentru controlul calității lucrărilor de construcții	X	X	
	5.2.3. Cota aferentă ISC pentru controlul statului în amenajarea teritoriului, urbanism și pentru autorizarea lucrărilor de construcții	X	X	
	5.2.4. Cota aferentă Casei Sociale a Constructorilor	X	X	
	5.2.5. Taxe pentru acorduri, avize conforme și autorizația de construire/ desființare	X	X	
5.3	Cheltuieli diverse și neprevăzute	X	X	
5.4	Cheltuieli pentru informare și publicitate	X	X	
TOTAL CAP. 5				
CAP. 6				
Cheltuieli pentru probe tehnologice				
6.1	Pregătirea personalului de exploatare	X	X	
6.2	Probe tehnologice și teste	X	X	
TOTAL CAP. 6				
Total General (TVA 19% – LEI)				
Din care C+M (1.2+1.3+1.4+2+4.1+4.2+5.1.1)				

Notă: !!!Se vor completa DOAR SPAȚIILE LIBERE din coloana valoare fără TVA, lei și coloana valoare cu TVA, lei.

***Ofertantii persoane juridice române vor întocmi oferta obligatoriu în lei. Persoanele juridice străine vor întocmi oferta obligatoriu în EURO. Nu sunt acceptate oferte în alte valute.**

În cazul în care executantul este neplătitor de TVA, prețurile de executare a contractului vor fi fără TVA, prevederile privind TVA urmând a fi eliminate din varianta de contract ce va fi semnată.

Operator economic
Data/ Semnătura și ștampila

Date de identificare ofertant
Denumire.....
Adresă/ Sediul social.....
Cod fiscal/ Cod operator economic.....
Cont (Trezorerie/ Bancă)
Nr. Inregistrare dat de ofertant din

**DECLARAȚIE
PRIVIND PROPUNEREA CONTRACT**

Subsemnatul (nume și prenume în clar a persoanei autorizate), reprezentant împuternicit al (denumirea/numele și sediul/adresa ofertantului), în nume propriu și în numele asocierii (dacă este cazul) declar că **sunt / nu sunt** de acord (se va alege varianta corespunzătoare) cu clauzele specifice din cadrul propunerii de contract din anunț și ne obligăm să respectăm toate obligațiile menționate în conținutul acestuia (în cazul acceptării condițiilor contractuale).

Ofertant

(denumirea/numele)

Data completării.....

În cazul în care ofertantul consideră necesar, acesta are posibilitatea să solicite modificarea unor clauze, cu excepția pretului sau obiectului contractului, ca în care va prezenta modificările solicitate. Autoritatea contractantă va analiza propunerile și are dreptul de a le accepta sau nu.

Date de identificare ofertant
Denumire.....
Adresă/ Sediul social.....
Cod fiscal/ Cod operator economic.....
Cont (Trezorerie/ Bancă)
Nr. Inregistrare dat de ofertant din

**DECLARAȚIE PRIVIND RESPECTAREA REGLEMENTĂRILOR OBLIGATORII DIN DOMENIUL
MEDIULUI, SOCIAL, AL RELAȚIILOR DE MUNCĂ ȘI PRIVIND RESPECTAREA LEGISLAȚIEI DE
SECURITATE ȘI SĂNĂTATE ÎN MUNCĂ**

Subsemnatul(a) (nume/ prenume), domiciliat(a) în (adresa de domiciliu), identificat(a) cu act de identitate (CI/ Pasaport), seria, nr., eliberat de....., la data de, CNP, în calitate de reprezentant/imputernicit al Ofertantului la procedura pentru atribuirea contractului de lucrări pentru implementarea/realizarea obiectivului de investiție imobiliară: Restaurarea parcelei de onoare românești situate în Cimitrul civil al localității Sociteni, Raionul Ialoveni, Republica Moldova, cod proiect:2023 – I – 2416 SOCITENI - cod CPV 45454100-5 – Lucrări de restaurare, organizată de Oficiul Național pentru Cultul Eroilor, declar pe propria răspundere, că pe toată durata contractului, voi respecta reglementările obligatorii din domeniul mediului, social și al relațiilor de muncă.

De asemenea, declar pe propria răspundere, că pe toată durata contractului, voi respecta legislația de securitate și sănătate în muncă, în vigoare, pentru tot personalul angajat în execuția lucrărilor.

Totodată, declar că am luat la cunoștință de prevederile art. 326 «Falsul în Declarații» din Codul Penal referitor la "Declaraarea necorespunzătoare a adevărului, făcută unei persoane dintre cele prevăzute în art. 175 sau unei unități în care aceasta își desfășoară activitatea în vederea producerii unei consecințe juridice, pentru sine sau pentru altul, atunci când, potrivit legii ori împrejurărilor, declarația făcută servește la producerea acelei consecințe, se pedepsește cu închisoare de la 3 luni la 2 ani sau cu amendă".

Data _____

Reprezentant al Ofertantului

(semnătura și ștampila)

ROMÂNIA
MINISTERUL APĂRĂRII NAȚIONALE
UNITATEA MILITARĂ 02248

11 ianuarie 2023
Nr. A 1-1077

NECLASIFICAT
Exemplar nr. ___
SE 0456
Dosar nr ...

SPECIFICAȚIE TEHNICĂ
pentru faza de proiectare – proiect tehnic de execuție

RESTAURAREA PARCELEI DE ONOARE ROMÂNEȘTI SITUATE ÎN
CIMITIRUL CIVIL AL LOCALITĂȚII SOCITENI, RAIONUL IALOVENI,
REPUBLICA MOLDOVA

COD PROIECT: 2023 – I – 2416 SOCITENI

1. DATE GENERALE

Oficiul Național pentru Cultul Eroilor a avut printre priorități, încă de la înființare, reconstruirea în străinătate a cimitirelor de onoare, mai cu seamă a celor de pe teritoriul Republicii Moldova unde sunt înhumați un număr important de militari români în cadrul fostelor cimitire de campanie, dezafectate ulterior.

În perioada 2006-2021, Oficiul a derulat pe teritoriul Republicii Moldova 11 proiecte de reconstrucție a unor cimitire/parcele ale eroilor români din al Doilea Război Mondial în localitățile: Țiganca (raion Cantemir), Feștelița (raion Ștefan-Vodă), Neculăieuca (raion Orhei), Micleușeni (raion Strășeni), Cania (raion Cantemir), Vărzărești (raion Nisporeni), Tabăra (raion Orhei), Mana (raion Orhei), Nemțeni (raion Hâncești), Sofia (raion Hâncești) și Baimaclia (raion Căușeni), precum și două proiecte de ridicare a unor opere comemorative de război (troițe) la Vărvăreuca (raion Florești) și Dealul Epurenii (raion Cantemir).

În cursul anului 2022, Oficiul Național pentru Cultul Eroilor intenționează să deruleze proiectele de restaurare a cimitirelor de onoare românești situate în localitățile Tomai (raion Leova), Micleușeni (raion Strășeni), precum și proiectul de construire a monumentului eroilor români căzuți în al Doilea Război Mondial și înhumați în localitatea Lăpușna (raion Hâncești).

Totodată, pentru anul 2023, instituția și-a propus derularea proiectelor de restaurare a cimitirelor de onoare românești situate în localitățile Sociteni (raion Ialoveni) și Opaci (raion Căușeni), precum și continuarea implementării, în anii următori, a proiectelor de reconstrucție/restaurare a mormintelor și operelor comemorative de război românești situate pe teritoriul Republicii Moldova, în conformitate cu prevederile *Legii nr. 379/2003 privind regimul mormintelor și operelor comemorative de război*, cu modificările și completările ulterioare, ale *Acordului interguvernamental privind regimul juridic al mormintelor de război românești situate pe teritoriul Republicii Moldova*, semnat la Iași, la data de 3 martie 2012 și ratificat prin *Legea nr. 57/2013*, precum și ale *Hotărârii Guvernului nr. 635/2004 pentru aprobarea Regulamentului de organizare și funcționare a Oficiului Național pentru Cultul Eroilor*, cu modificările și completările ulterioare.

Acorduri internaționale ale statului care obligă partea română la realizarea obiectivului de investiții:

- Acordul interguvernamental privind regimul juridic al mormintelor de război românești situate pe teritoriul Republicii Moldova, semnat la Iași, la data de 3 martie 2012 și ratificat prin *Legea nr. 57/2013*.

- Legea nr. 379/2003 privind regimul mormintelor și operelor comemorative de război; potrivit prevederilor art. 22 lit. a, finanțarea activităților de înființare și protejare a mormintelor și operelor comemorative de război românești din străinătate se face din bugetul Oficiului Național pentru Cultul Eroilor și potrivit tratatelor internaționale la care România este parte.

- Hotărârea Guvernului nr. 635/2004 privind aprobarea Regulamentului de organizare și funcționare a Oficiului Național pentru Cultul Eroilor, care stipulează la art. 2 faptul că, Oficiul are ca scop elaborarea și asigurarea aplicării strategiei și politicilor în domeniul mormintelor și operelor comemorative de război.

O dată cu semnarea Acordului interguvernamental a fost înființată structura abilitată cu aplicarea aspectelor tehnice ce revin părții moldovene și anume Centrul de Cultură și Istorie Militară din cadrul Ministerului Apărării din Republica Moldova. Prin intermediul acestui organism se derulează toate proiectele de restaurare/reamenajare a mormintelor sau opere comemorative de război românești situate pe teritoriul Republicii Moldova.

Parcela de onoare românească situată în cimitirul din localitatea Sociteni, raionul Ialoveni, Republica Moldova, se află într-o stare de degradare, crucile militarilor au fost comasate în timp și în aria în care se află înhumați militarii români au fost inserate în timp morminte civile.

Cu prilejul misiunii desfășurate în teren, în luna octombrie 2021, s-a constatat faptul că necropola de război cuprinde 19 însemne de căpătâi dispuse pe două rânduri. Mormântul unui erou român a fost desființat, în locul acestuia fiind amenajat un mormânt civil cu însemn de căpătâi, iar crucea unui erou român este spartă. Parcela eroilor români este înconjurată de morminte civile și neîmprejmuită. Totodată, în fața primului rând de cruci ale militarilor români a fost amplasată o troiță de lemn, de proveniență incertă, relativ recentă.

Prin realizarea obiectivului de investiții, se va reda aspectul cuvenit necropolei de război și cinstirea memoriei eroilor români căzuți în al Doilea Război Mondial.

Degradarea avansată a elementelor componente reprezentative din cadrul necropolei de război poate determina dispariția simbolurilor jertfei eroilor români.

Cinstirea memoriei eroilor români căzuți la datorie în timpul celor două războaie mondiale și înhumați pe teritoriul actual al Republicii Moldova, prin derularea proiectelor de restaurare/reabilitare/protejare a mormintelor și operelor comemorative de război aflate pe teritoriul statului moldovean, în acord cu prevederile legislației naționale incidente domeniului, a convențiilor internaționale și normelor dreptului internațional umanitar.

2. DESCRIEREA SOLUȚIEI TEHNICE

Parcela de onoare românească din localitatea Sociteni a fost amenajată – cu gard împrejmuitor din lemn de brad, poartă de acces, troiță de lemn și 20 de cruci din lemn de stejar – în anul 1942, în curtea bisericii vechi a localității.

În această parcelă au fost centralizate, de pe teritoriul localității Sociteni (fostă Prisaca), în două etape (la data de 18.07.1941 și 08.03.1942), osemintele a 20 de militari români (19 identificați și 1 neidentificat), din Regimentul 25 Infanterie, decedați în luptele din data de 16.07.1941.

În luna iunie a anului 1943, Așezământul Național Regina Maria pentru Cultul Eroilor a instalat, la capătâiul mormintelor din această parcelă, 20 de cruci de beton.

Terenul are o pantă pe care o apreciem ca fiind de aproximativ 50%, accesul la cimitirul militar românesc se face prin cimitirul civil, pe o alee în pantă, neamenajată.

Localitatea Sociteni este situată în raionul Ialoveni, Republica Moldova.

Caracteristicile și riscul geotehnic al terenului pe care este amplasat cimitirul nu influențează implementarea prezentului proiect de investiție imobiliară. Amplasamentul studiat nu este situat într-o zonă de teren înclinat cu risc erozional, inundații sau alunecări de teren.

Proiectul de restaurare a Parcele de onoare românească din localitatea Sociteni, raion Ialoveni, presupune reconfigurarea amplasamentului prin delimitare fizică cu gard perimetral, realizarea și montarea de însemne de căpătâi (20 buc.), suporti pentru catarge (2 buc.), monument central (1 buc).

Investiția pentru restaurarea parcelei eroilor români din cimitirul civil va cuprinde următoarele obiecte:

- **Obiect 1. Împrejmuire perimetrală;**
- **Obiect 2. Platforme și alei;**
- **Obiect 3. Lucrări de sistematizare;**
- **Obiect 4. Amenajări ambientale.**

Obiect 1. Împrejmuire perimetrală

Amplasamentul are formă neregulată în plan, în zona alocată mormintelor eroilor români fiind intercalate morminte civile. Amplasamentul parcelei eroilor români va fi împrejmuit pe o lungime de circa 22,50 ml. Terenul este în pantă, iar împrejmuirea se va realiza în trepte, urmărindu-se modul de amenajare a incintei mormintelor eroilor români.

Împrejmuirea perimetrală se va realiza prin reconfigurarea amplasamentului, prin delimitare fizică cu gard metalic, alcătuit din platbandă metalică cu grosimea minim de 6,00 mm și lățime 40 mm, și montanți verticali din țevă metalică S235, cu dimensiunile de Tv. 3 x 40 x 40 mm. Gardul va avea soclu din beton armat a cărui cota superioară va fi la 20 cm înălțime deasupra nivelului terenului amenajat. Fundațiile gardului vor fi izolate, din beton simplu de clasă minimă C16/20 (Bc 20, B250).

Pentru înlesnirea evacuării apei ce s-ar putea acumula în incintă, în soclul din beton armat al gardului vor fi înglobate transversal țevi din plastic poziționate din metru în metru la cota terenului amenajat, doar pe zona de soclu a gardului din josul pantei terenului.

Soclu va avea finisaj din tencuială buciardată și va fi protejat orizontal cu piatră naturală montată cu pantă pentru evacuarea apelor pluviale.

S-a prevăzut o poartă metalică în 2 canate, cu lățimea de 1,00m, având înălțimea de 0,50m. Poarta va fi încadrată de 2 stâlpi de beton armat ce se vor placa cu piatră naturală. Stâlpii vor fi protejați la partea superioară cu capace din piatră naturală.

Confecția metalică va fi protejată prin aplicarea de grund rezistent la intemperii și aplicare de vopsea neagră în trei straturi.

În urma realizării lucrărilor de sistematizare a terenului, distanța de la intradosul panoului metalic până la cota superioară a soclului din beton armat este de maxim 5 cm.

Fiecare montant și riglă orizontală metalică vor fi prevăzute cu orificii la baza acestora, pentru eliminarea apei din condens. Capetele fiecărui montant metalic vertical vor avea terminații la partea superioară realizate din tablă groasă de 3 mm grosime montate prin sudură pentru protecție împotriva intemperiilor.

Înainte de execuția împrejmuirii perimetrului chiar la faza de trasare se va realiza verificarea cotelor de nivel, pe fiecare latură pentru crearea unui aspect estetic corespunzător.

Obiect 2. Lucrări de sistematizare

Este necesară verificarea cotelor reale din teren prin executarea unei ridicări topografice detaliate pentru estimarea eventualelor umpluturi sau săpături necesare asigurării planeității întregii suprafețe: pentru delimitarea cotelor relative de nivel pentru a nu afecta funcționalitatea suprafeței destinate cimitirului pentru protecția fizică a acestuia, împotriva acumulării accidentale a apelor

meteorice. Această verificare se poate realiza o singură dată, fiind comună cu pregătirea liniarității împrejurii perimetrului.

Soluția de amenajare propusă este adaptată configurației terenului, pentru a sublinia simplitatea locului, în ideea menținerii unui aspect cât se poate de natural.

Lucrările se execută manual. Suprafața zonei ce va fi sistematizată vertical este de 30,00mp.

Obiect 3. Platforme și alei

Platformele și aleile incintei cimitirului sunt de 28,00mp. Bordurile din beton pentru delimitarea platformei au lungimea totală de 1,0ml (pe deschiderea porții).

Structura platformelor și aleilor incintei cimitirului va avea în componență următoarele:

- strat de balast compactat în grosime de 250 mm;
- strat de beton de 150 mm grosime;
- strat de nisip uscat (sort 0 ÷ 4 mm) cu grosimea între 30 mm ÷ 50 mm numit pat de pavaj;
- montaj pavele: dale tip bulevard – 200 x 100 x 100 mm, de culoare gri monocrom;
- montaj borduri – 1000 x 120 x 100 mm de culoare gri monocrom.

Platformele și aleile sunt specifice aleilor pietonale. Astfel, pentru montarea și realizarea acestora este importantă respectarea tehnologiei de execuție:

- stabilirea exactă a configurației terenului ce urmează să fie amenajat;
- delimitarea suprafeței de pavaj;

- decopertarea și pregătirea solului; se va înlătura zona ce urmează a fi pavată de stratul de pământ vegetal, buruieni și rădăcini de la suprafață în grosime de 400 mm; suprafața terenului fiind plată, pentru drenare, se va crea o ușoară pantă în timpul excavării; golurile sau eventuale gropi locale se umplu cu pietriș și se compactează;

- strat de balast compact cu grosimea de 250 mm;

- strat suport din beton de 150 mm grosime pentru elemente de pavaj cu muchii vii (fără șanșen); dale tip bulevard de culoare gri monocrom. Stratul de beton de clasă minim C16/20 (Bc 20, B 250). Rosturile de turnare pentru suprafețele aleilor de beton vor fi la maxim 6.00 mp. Stratul de beton de clasă minim C16/20 (Bc 20, B 250) va fi armat cu bare independente pe ambele direcții la partea inferioară 2 x 7Ø8/ml S355;

- peste stratul de beton se așează un strat de nisip uscat (sort 0 ÷ 4 mm) cu grosimea între 30 mm ÷ 50 mm numit pat de pavaj. Se vibrează nisipul apoi se mai așează nisip „de pierdere“ și se nivelează. Stratul de nisip trebuie să fie perfect neted, fără urme. Nu trebuie pășit pe suprafața de nisip gata pregătită. În final, prin vibrarea pavajului montat pe nisip, înălțimea va scădea cu 20 mm (în cazul stratului suport din beton peste acesta se poate așeza în locul stratului de nisip uscat un strat de mortar 1:3 (ciment : nisip) cu grosimea de 30 mm;

- montarea elementelor de pavaj pe stratul de nisip se face prin simpla așezare a acestora la configurația dorită. Între elementele de pavaj se vor lăsa rosturi de 8 mm ÷ 10 mm care se vor umple cu mortar;

- montarea elementelor de pavaj pe stratul de mortar se realizează astfel: fața laterală a elementului de pavaj, lângă care se așează următorul element, se încarcă cu mortar (având grijă să nu se murdărească fața pavajului);

- următorul element se împinge în celălalt încărcat cu mortar;

- aducerea la nivel se face cu ajutorul unui ciocan de lemn sau de cauciuc, cu bătăi ușoare înspre colțurile elementului;

- după terminarea așezării elementului de pavaj pe stratul de nisip, în rosturi se va presăra nisip fin (granule de maxim 2 mm), după care se va mătura bine suprafața pavată;

- în cazul pavajului montat pe strat de beton, acesta constituie și fundația pentru borduri;

- pe fundația de beton întărit se toarnă un strat de mortar de 25 mm (1:3 - ciment : nisip) pe care se așează bordurile;
- bordurile sunt așezate la nivel și aliniate cu ajutorul unui ciocan de cauciuc;
- se toarnă betonul de încastrare pe fundația de beton a bordurii;
- se compactează și netezește betonul cu mistria, asigurându-se că cel puțin $\frac{1}{2}$ din înălțimea bordurii este încastrată astfel încât aceasta să poată prelua împingerile dinspre zona pavată;
- pentru încastrare se folosește beton clasa C16/20 (Bc 20, B 250);
- bordurile se vor monta cu rosturi de 8 mm \div 10 mm umplute cu mortar (un amestec 1:4 - ciment : nisip);
- rosturile trebuie completate în întregime și bine compactate;
- bordurile se vor aplica, de asemenea, pe tot perimetrul cimitirului, în urma realizării sistematizării acestuia.

Obiect 4. Amenajări ambientale

Monument central - 1 buc.

Monumentul central este reprezentat de o troiță din lemn de stejar, tratat corespunzător pentru rezistență sporită la intemperii. În centrul corpului troiței de lemn va fi montat însemnul comemorativ specific celui de-al Doilea Război Mondial. Reazemul troiței din lemn de stejar va fi realizat dintr-o fundație izolată din beton armat dimensionată corespunzător. Sistemul de fixare al troiței din lemn de stejar se va efectua printr-o confecție metalică ce nu va afecta cromatic și estetic monumentul central; elementele de asamblare ale decoratiunilor monumentului central vor fi tratate unitar și se vor integra în simbolistica limbajului plastic.

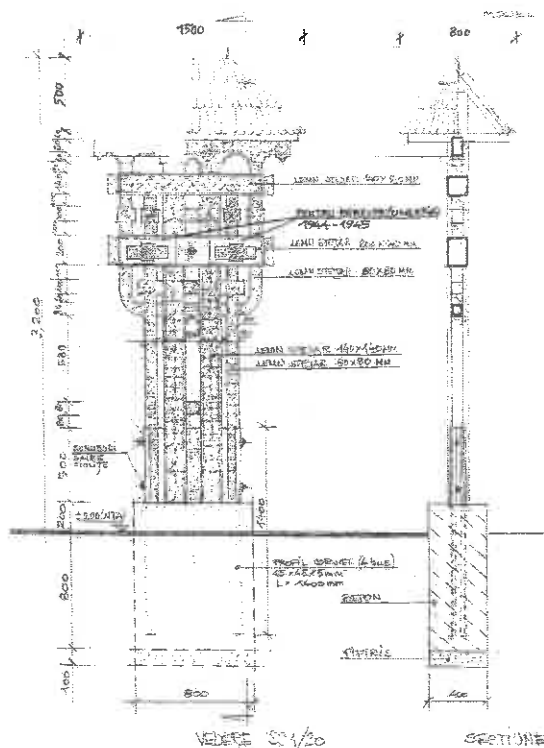

Fig. 1 - detaliu de principiu - troiță de lemn

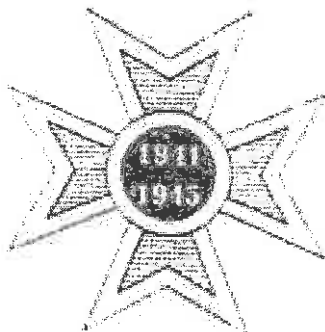

Fig. 2 – Însemn comemorativ specific celui de-al Doilea Război Mondial

Catarge de ceremonii – 2 buc.

În colțurile laterale ale parcelei vor fi amplasate două catarge metalice cu înălțimea de 5.00 m. realizate din 3 tronsoane de țevă cu dimensiunile aproximative: Ø130 – Ø95 – Ø65. Aceste două catarge au fundații izolate din beton armat turnat monolit de clasă minim C16/20 (Bc 20, B 250), la adâncimea de minim 1.20 m cu condiția depășirii adâncimii de îngheț (condiție obligatorie); presiune convențională de calcul pe teren la adâncimea de 1.20 de minim 190 kPa.

Confecționare și montare însemne de căpătâi sub formă de cruce – 20 buc.

În cimitir vor fi amplasate 20 însemne de căpătâi – cruci de beton de imitație bazaltică, cu agregat mozaic, pe care se vor monta plăcuțe metalice, cu inscripționarea EROU ROMÂN NECUNOSCUȚ.

Orientarea crucilor va respecta canoanele creștine.

Placa comemorativă – 1 buc.

Placa comemorativă, realizată din granit negru, va avea dimensiunile în plan 1.10 m lățime, 0,70 m înălțime și grosimea de 0.15 m. Placa va fi montată în fața troiței de lemn.

Textul plăcii comemorative va cuprinde numele eroilor români identificați și elemente referitoare la numărul eroilor neidentificați înhumați în cimitir, conform datelor deținute de Oficiul Național pentru Cultul Eroilor (*Arhivă Cultul Eroilor*).

Tip și înălțime font: albertus medium, 25 mm.

Distanța dintre rânduri: 10 mm.

GLORIE ETERNĂ EROILOR ROMÂNI!

**AICI ODIHNESC RĂMĂȘIȚELE PĂMÂNTEȘTI A 20 EROI ROMÂNI DIN REG. 25 INFANTERIE, CUNOSCUȚI ȘI
NECUNOSCUȚI, CĂZUȚI ÎN ACEASTĂ ZONĂ ÎN DATA DE 16.07.1941,
ÎN TIMPUL CELUI DE-AL DOILEA RĂZBOI MONDIAL**

† sold. DASCĂLU PETRE † serg. DELEANU CAROL † frt. DIMA VASILE † serg. DUDA DUMITRU
† sold. EUSTAȚIU CHIRIAC † sold. GAVIANU IOAN † cap. LUCA NICOLAE † sold. MACOVEI MIHAI † sold.
MĂRCUȚĂ DUMITRU † cpt.rez.p.m. MOLIAN T. VASILE † serg. MUNTEANU VASILE † sold. NEGEA
CONSTANTIN † sold. NIȚOIU GHEORGHE † serg. ONȚĂLUȘ ȘTEFAN † cap. PANĂ IOAN † cap. PETRACHE
VASILE † cap. PONEA IOAN
† sold. ȘTEFAN NICOLAE † serg. VĂRLAN PETRE † cap. VĂRLAN PETRE

CENTRUL DE STUDII ȘI PROIECTARE
CONSTRUCȚII MILITARE

OBIECTIV: RESTAURAREA PARCELEI DE ONOARE
ROMÂNEȘTI SITUATE ÎN CIMITIRUL
CIVIL AL LOCALITĂȚII SOCITENI, RAION
IALOVENI, REPUBLICA MOLDOVA

OBIECT: 2023 - I - 2416 SOCITENI
FAZA: SPECIFICAȚIE TEHNICĂ - S.T.

Machetarea textului comemorativ și a elementului decorativ (crucea creștină) de pe placă se va realiza prin programare computerizată.

Panou informativ intrare – 1 buc.

Conform art. 26 din *Hotărârea Guvernului nr. 635/2004 pentru aprobarea Regulamentului de organizare și funcționare a Oficiului Național pentru Cultul Eroilor*, la intrarea în parcela de onoare se amplasează, la loc vizibil, un panou cu numele cimitirului și al instituției care îl administrează, planul cimitirului, precum și date istorice utile.

Panoul informativ din cadrul Parcele de onoare românești din localitatea Sociteni, raionul Ialoveni va fi realizat din tablă și va fi montat în dreptul porții de acces în parcelă.

Textul și imprimarea foto vor fi înscrise pe ambele fețe ale panoului informativ.

Parcela de Onoare Românească adăpostește rămășițele a 20 militari români (19 identificați și 1 neidentificat), din Regimentul 25 Infanterie, căzuți la datorie în data de 16.07.1941, în timpul celui de-al Doilea Război Mondial. Militarii români înhumați în acest cimitir au fost centralizați de pe teritoriul localității, în anii 1941 și 1942.

Parcela de onoare românească a fost restaurată cu fonduri asigurate de Oficiul Național pentru Cultul Eroilor, București și cu sprijinul Agenției pentru Știință și Memorie Militară, Chișinău.

- 2023 -

Durata estimată a obiectivului de investiție imobiliară: 3 luni.

3. ANEXE

PIESE DESENATE:

- | | |
|---|----|
| 1. Plan ansamblu | R1 |
| 2. Detaliu de principiu troița de lemn + placa comemorativă | R2 |
| 3. Detaliu de principiu platforme, alei și gard | R3 |
| 4. Plan elevație cruce – carcasa metalică cruce – secțiuni a – a; b - b | R4 |
| 5. Placa metalică – tabla metalică 1,2 mm x 80 mm x 250 mm | R5 |
| 6. Panou informativ | R6 |

ÎNTOCMIT,
Căpitan

inginer Ciprian MOLDOVEANU

CENTRUL DE STUDII ȘI PROIECTARE CONSTRUCȚII MILITARE
ȘEFUL CĂMEREI DE STUDII ȘI PROIECTARE CONSTRUCȚII MILITARE

Colonel

inginer Constantin COȘOFREȚ

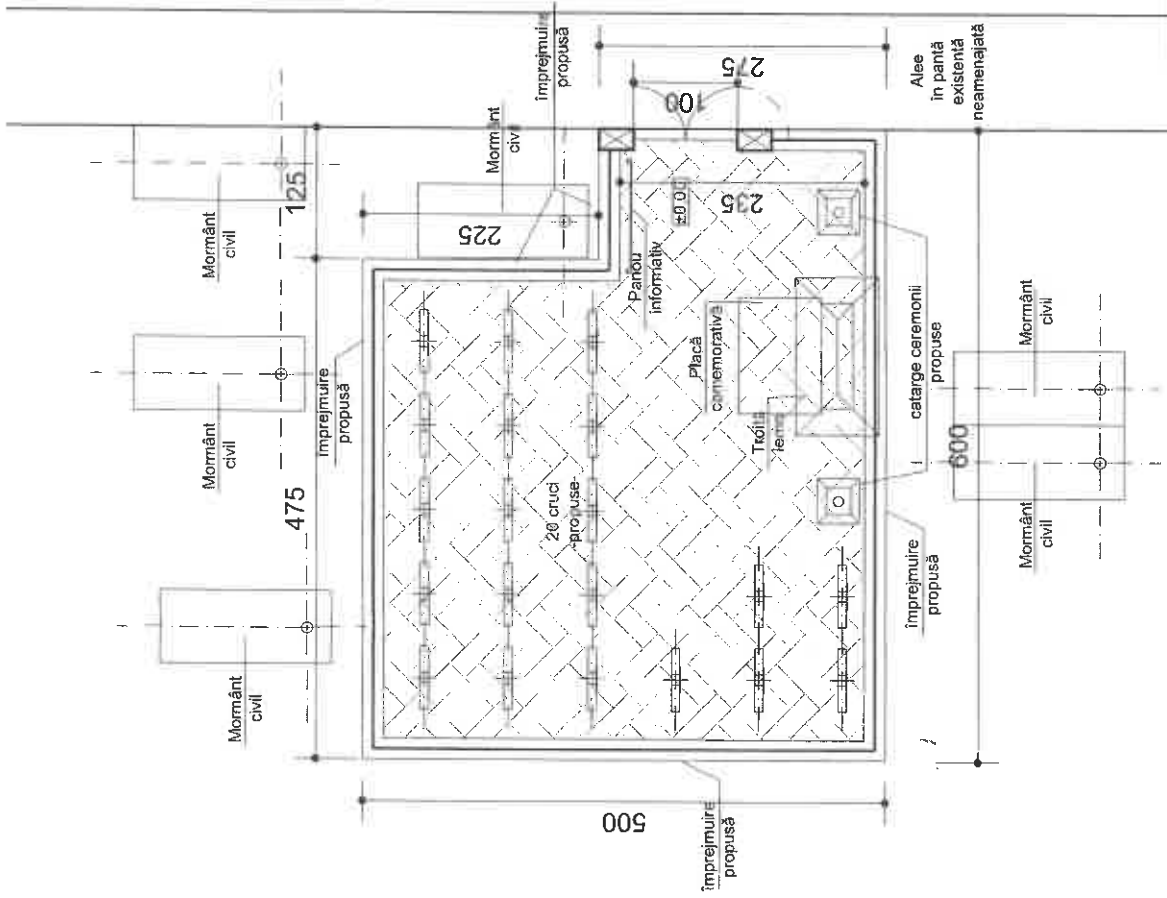

**MINISTERUL APĂRĂRII NAȚIONALE
CENTRUL DE STUDII ȘI PROIECTARE
CONSTRUCȚII MILITARE**

Obiectiv: RESTAURAREA PARCELEI DE ONOARE ROMĂNEȘTI
SITUATE ÎN CIMINTIRUL CIVIL AL LOCALITĂȚII
SOCOTENI, RAIONUL IALOVENI, REPUBLICA MOLDOVA

Obiect: _____

Funcția	Numele și prenumele	Semnătură
p. șef de secție Controlul Calității	opt. ing. Sorin SECARĂ	
Șef proiect	p.c.c. arh. Daniela TUDOR	
Proiectat	p.c.c. arh. D. TUDOR	
Desenat	p.c.c. arh. Daniela TUDOR	

Data
ianuarie
2023

Scara
1:100

Titlu Planșă
PLAN ANSAMBLULUI
CIMINTIR SOCOTENI
- propunere amenajare -

Faza
S. T.
Nr. Planșă
R.1

DETALIU DE PRINCIPIU TROIȚA DE LEMN

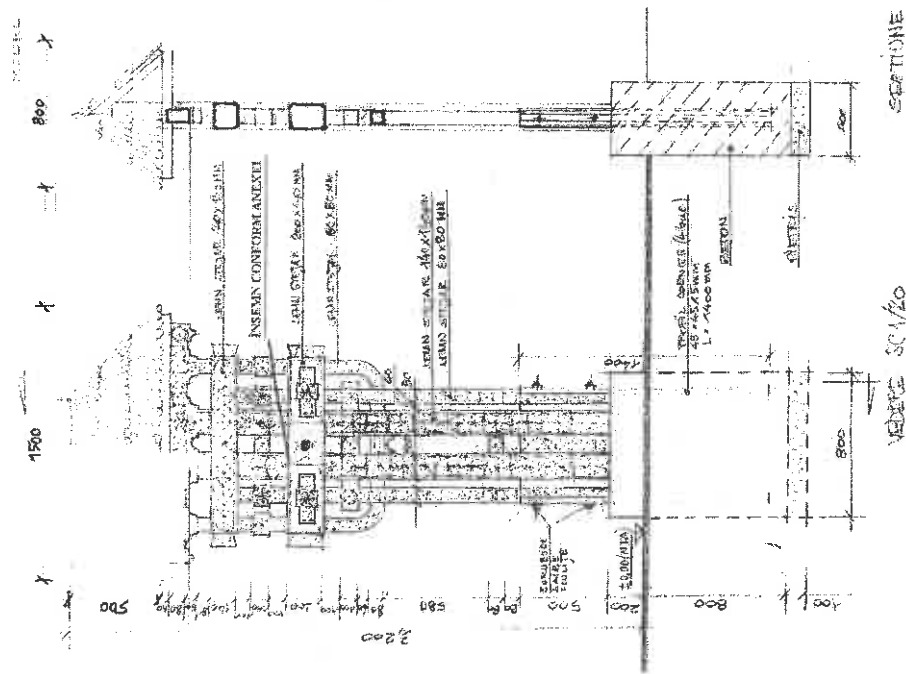

PLACĂ COMEMORATIVĂ

GLORIE ETERNĂ EROILOR ROMÂNI!

AICI ODIHNESC RAMĂȘIȚELE PĂMÂNTEȘTI A 20 EROI ROMÂNI DIN REG. 25 INFANTERIE, CUNOSCUȚI ȘI NECUNOSCUȚI, CĂZUȚI ÎN ACEASTĂ ZONĂ ÎN DATA DE 16.07.1941,
 ÎN TIMPUL CELUI DE-AL DOILEA RĂZBOI MONDIAL

†

†sold. Dascălu Petre † serg. Deleanu Carol † fii. Dima Vasile † serg. Duda Dumitru †sold. Eustiatiu Chiriac † sold. Gavianu Ioan † cap. Luca Nicolae † sold. Macovei Mihai † sold. Mărcuță Dumitru † cpt.rez.p.m. Molian T. Vasile † serg. Munteanu Vasile † sold. Negea Constantin † sold. Nițoiu Gheorghe † serg. Oniță Ștefan † cap. Pană Ioan † cap. Petrace Vasile † cap. Ponea Ioan † sold. Ștefan Nicolae † serg. Vărlan Petre † cap. Vărlan Petre

800

1100

Funcția		Numele și prenumele	Semnătură
Șeful proiectului		cap. ing. Sorin SECARĂ	[Signature]
Proiectat		p.c.c. arh. Daniela TUDOR	[Signature]
Desenat		p.c.c. arh. Daniela TUDOR	[Signature]

Obiectiv:	RESTAURAREA PARCELEI DE ONOARE ROMÂNEȘTI SITUATE ÎN CIMIRIUL CIVIL AL LOCALITĂȚII SOCITENI, RAIONUL IALOVENI, REPUBLICA MOLDOVA
Obiect: 4	
Data anunțării	2023
Scara	1:100
Titlu Planșă	
DETALIU DE PRINCIPIU TROIȚA DE LEMN PLACĂ COMEMORATIVĂ	
Feza	S.T.
Nr. Planșă	R2

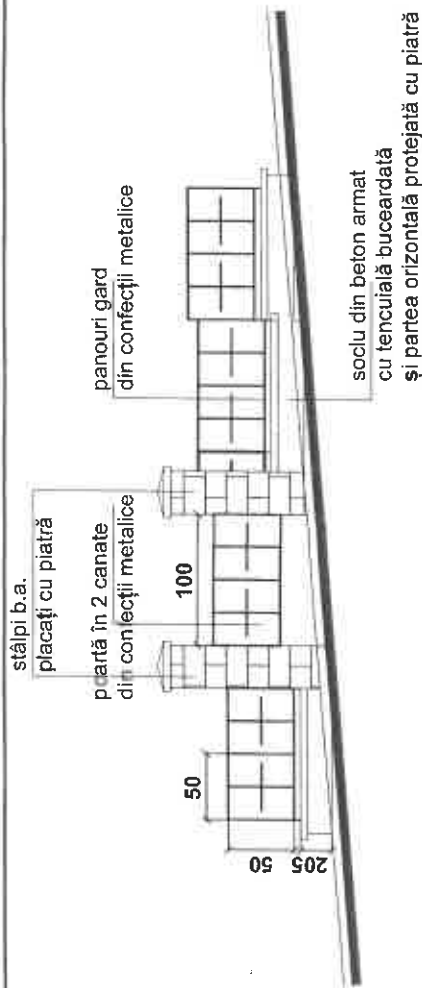

OBSERVAȚIE
 Peste toată confecția metalică vor fi aplicate grund + vopsea neagră, rezistente la intemperii, în câte 3 straturi fiecare

DETALIU DE PRINCIPIU GARD METALIC
 SCARA 1 : 20

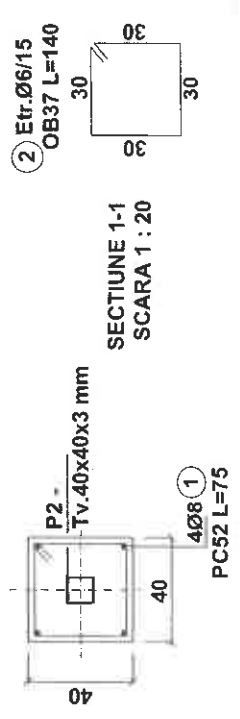
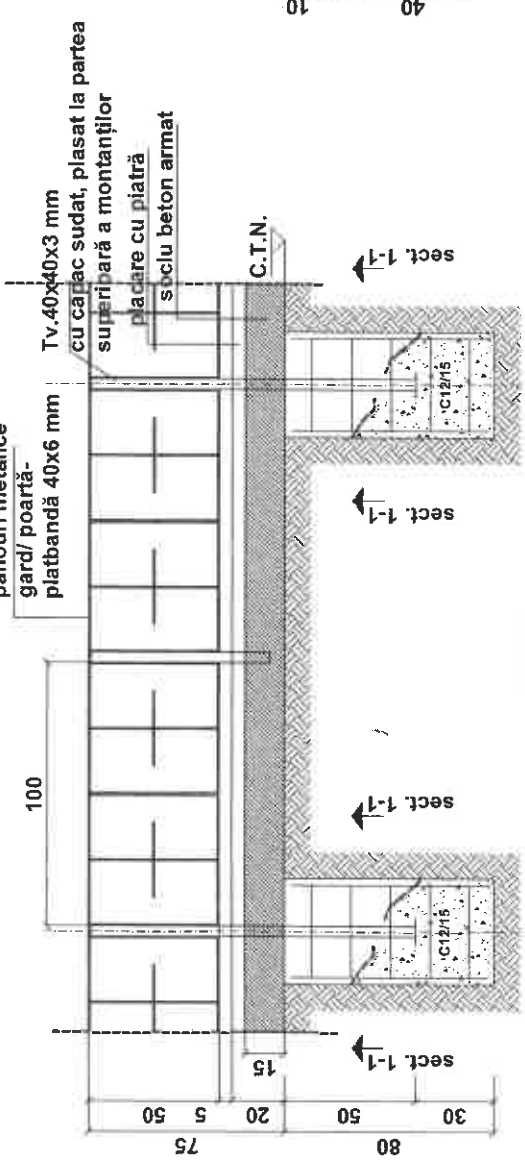

SECTIUNE 1-1
 SCARA 1 : 20

SECTIUNE LONGITUDINALA
DETALIU ALEE PIETONALA - camp
 SCARA 1 : 20

Dale din beton tip "bulevard"
 Strat de nisip 30-50 mm
 Beton C12/15 (Bc15, B200) armat cu retea de 2x7Ø8/mi PC52
 Strat de balast compactat

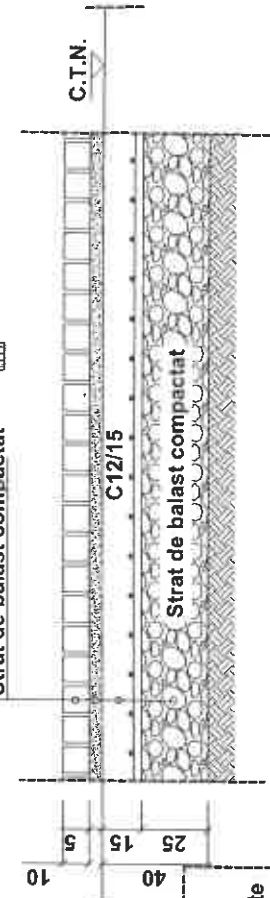

SECTIUNE TRANSVERSALA
DETALIU MONTAJ BORDURA - capăt
 SCARA 1 : 20

Dale din beton tip "bulevard"
 Strat de nisip 30-50 mm
 Beton C12/15 (Bc15, B200) armat cu retea de 2x7Ø8/mi PC52
 Strat de balast compactat

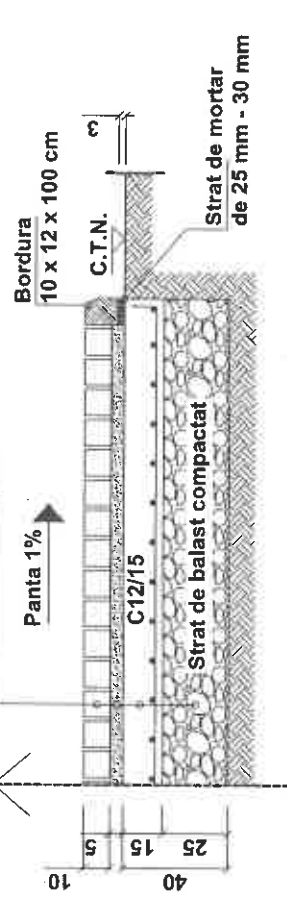

Se va acorda o atentie deosebita verificarii cotelor de nivel pentru o sistemizare corespunzatoare fata de sistemul de drumuri si alei din exteriorul cimitirului!!!

MINISTERUL APĂRĂRII NAȚIONALE
CENTRUL DE STUDII ȘI PROIECTARE
CONSTRUCȚII MILITARE

Funcția	Numele și prenumele	Semnătura
Șef proiect	opt. ing. Sorin SECARĂ	[Signature]
Proiectat	p.c.c. arh. Daniela TUDOR	[Signature]
Desenat	p.c.c. arh. Dr. TUDOR	[Signature]
	p.c.c. arh. Dana TUDOR	[Signature]

Obiectiv: RESTAURAREA PARCELI DE ONOARE ROMĂNEȘTI SITUATE ÎN CIMITRUL CIVIL AL LOCALITĂȚII SOCOTENI, RAIONUL IALOVENI, REPUBLICA MOLDOVA

Obiect: [Blank]

Data: ianuarie 2023

Scara: 1:100

Faza: S.T.

Nr. Planșă: R3

Titlu Planșă: DETALIU DE PRINCIPIU PLATIFORME ȘI ALEI ȘI GARD

PLAN ELEVATIE CRUCE
SCARA 1 : 20

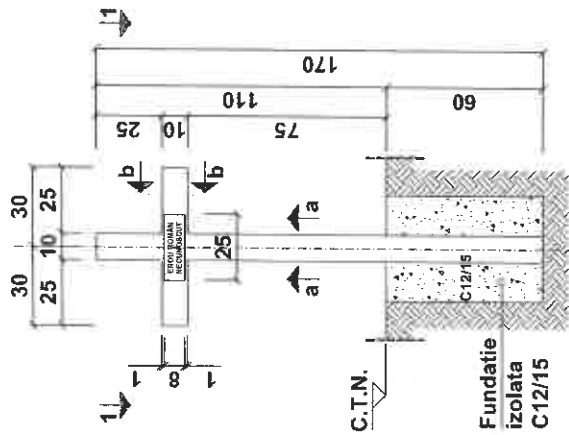

CARCASA METALICA CRUCE
SCARA 1 : 20

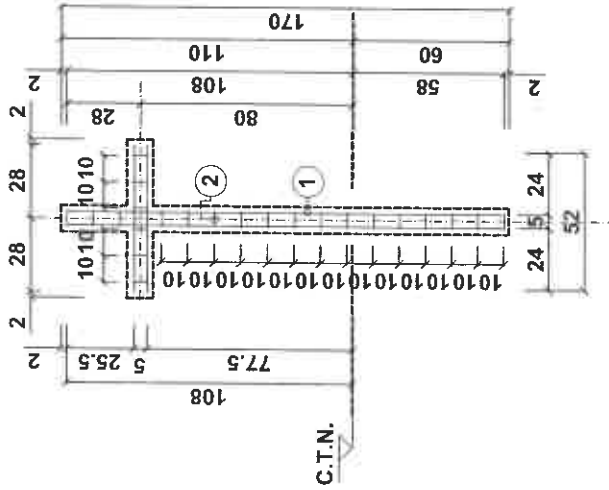

VEDERE 1-1
SCARA 1 : 20

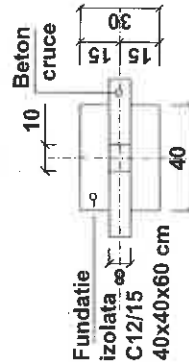

BETON
C12/15 (Bc15, B200), 0-7 mm, I42.5R, S5, P₁₀¹² - beton curce
C12/15 (Bc15, B200), 0-7 mm, I42.5R, S5 - beton fundatie
CIMENT - I42.5R
PIETRIS - 0-3 mm / 0-7 mm - piatra de mozaic culoare gri uniforma
NISIP - 0-3 mm
CLASA DE CONSISTENTA - S5
GRAD DE IMPERMEABILITATE - P₁₀¹²

OTEL-BETON
OB37 - S235
PC52 - S355
OTEL LAMINAT
OLT52 - S355

OBSERVATII!

- se va acorda o atentie deosebita aspectului betonului dupa turnare, nefiind admisa pe suprafata expusa la intemperii, existenta porilor in beton cauzate de o vibrare necorespunzatoare;

EXTRAS ARMATURA CRUCE - 20 buc.

M	Ø	Lungimi (m)	Buc.	OB37	PC52
1	12	4.480	1	Ø6	Ø12
2	6	0.06	23	1.38	4.480
L/Ø		(m)		1.38	4.480
G/M		(Kg/ml)		0.222	0.888
G/Ø		(Kg)		0.306	3.978
TOTAL/1 buc.		(Kg)		4.284	
TOTAL x 20 buc.		(Kg)		85.680	

SECTIUNE a - a
SCARA 1 : 5

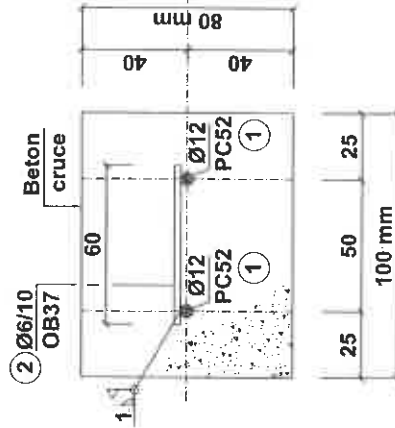

SECTIUNE b - b
SCARA 1 : 5

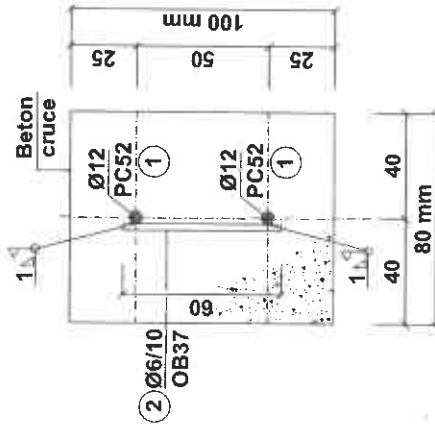

MINISTERUL APĂRĂRII NAȚIONALE
CENTRUL DE STUDII ȘI PROIECTARE
CONSTRUCȚII MILITARE

Funcția	Numele și prenumele	Semnătură
p. șef de proiect Controlul Calității	opt. ing. Sorin SECARĂ	
Șef proiect	p.c.c. arh. Daniela TUDOR	
Proiectat	p.c.c. arh. Daniela TUDOR	
Desenat	p.c.c. arh. Daniela TUDOR	

Obiectiv: RESTAURAREA PARCELEI DE ONOARE ROMĂNEȘTI
SITUATE ÎN CIMITRIUL CIVIL AL LOCALITĂȚII
SOCOTENI, RAIONUL IALOVENI, REPUBLICA MOLDOVA

Obiect:

Data: ianuarie 2023
Scara: 1:100
Titlu Planșă: PLAN ELEVATIE CRUCE
CARCASA METALICĂ CRUCE
SECTIUNI a - a; b - b

Faza: S.T.
Nr. Planșă: R4

Placa metalica - Tabla metalica
1.2 mm x 80 mm x 250 mm - 20 buc.
SCARA 1 : 5

SECTIUNE a-a
SCARA 1 : 5

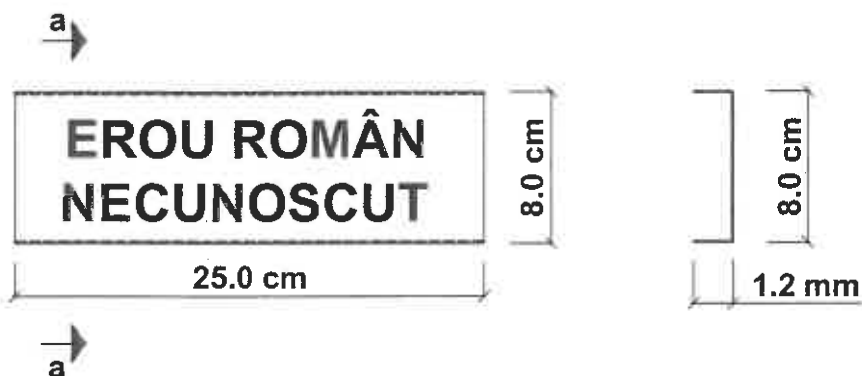

LEGENDA:

- font - academy
- culoare font - negru
- dimensiune font - 20 mm
- greutate tabla metalica - 0.50 kg
- culoare tabla metalica - alb

MINISTERUL APĂRĂRII NAȚIONALE CENTRUL DE STUDII ȘI PROIECTARE CONSTRUCȚII MILITARE			Obiectiv: RESTAURAREA PARCELEI DE ONOARE ROMÂNEȘTI SITUATE ÎN CIMITIRUL CIVIL AL LOCALITĂȚII SOCITENI, RAIONUL IALOVENI, REPUBLICA MOLDOVA		
			Obiect:		
Funcția	Numele și prenumele	Semnătura	Data	Titlu Planșă	Faza
p. Șef de Secție Controlul Calității	cpt. ing. Sorin SECARĂ		ianuarie 2023	PLACA METALICĂ - TABLA METALICĂ 1.2 mm x 80 mm x 250 mm	S.T.
Șef proiect	p.c.c. arh. Daniela TUDOR		Scara		Nr. Planșă
Proiectat	p.c.c. arh. Daniela TUDOR		1:100		R5
Desenat	p.c.c. arh. Daniela TUDOR				

PANOU INFORMATIV
SCARA 1 : 20

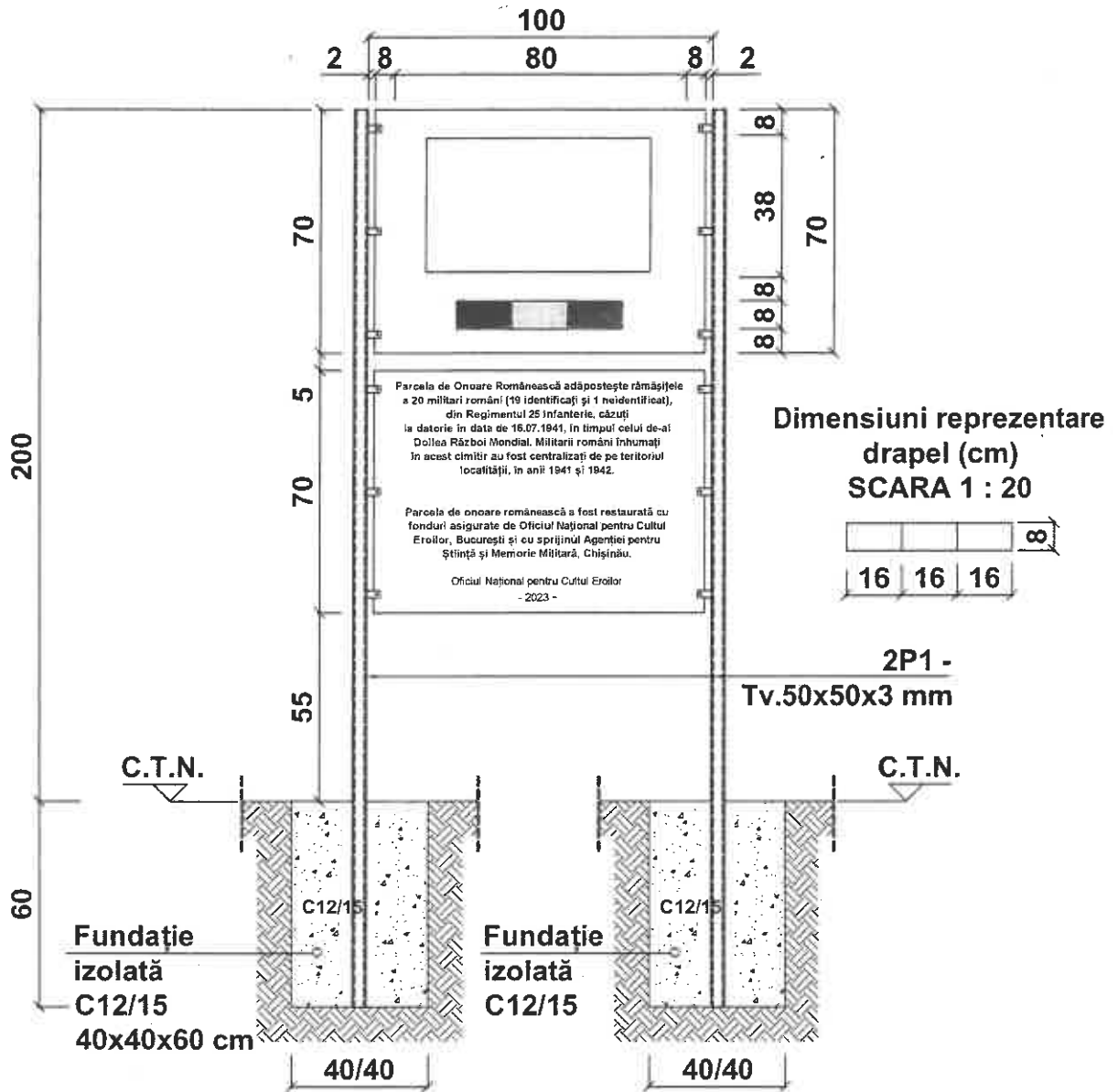

LEGENDA:

- font - academy
- culoare font - negru
- dimensiune font majuscule - cca 30 mm
- dimensiune font - cca 22 mm
- distanța dintre rânduri - cca 27 mm
- grosime tabla metalică - 1.2 mm
- culoare tabla metalică - gri

BETON

C12/15 (Bc15, B200), 0-16 mm, I42.5R, S5

OȚEL BETON

OB37 - S235

PC52 - S355

OȚEL LAMINAT

OLT52 - S355

GROSIME CORDON DE SUDURA - $0.7 \times t_{min}$

MINISTERUL APĂRĂRII NAȚIONALE
CENTRUL DE STUDII ȘI PROIECTARE
CONSTRUCȚII MILITARE

Obiectiv: RESTAURAREA PARCELEI DE ONOARE ROMÂNEȘTI
SITUATE ÎN CIMITIRUL CIVIL AL LOCALITĂȚII
SOCITENI, RAIONUL IALOVENI, REPUBLICA MOLDOVA

Obiect:

Funcția	Numele și prenumele	Semnătura	Data	Titlu Planșă	Faza
p. Șef de Secție Controlul Calității	cpt. ing. Sorin SECARĂ		ianuarie 2023	PANOU INFORMATIV	S.T.
Șef proiect	p.c.c. arh. Daniela TUDOR		Scara		Nr. Planșă
Proiectat	p.c.c. arh. Daniela TUDOR		1:100		R6
Desenat	p.c.c. arh. Daniela TUDOR				



Oficiul Național pentru Cultul Eroilor
Nr. C.E. _____ din _____
– București –

CONTRACT LUCRĂRI

pentru implementarea/realizarea obiectivului de investiție imobiliară:
*Restaurarea Parcelei de onoare românești situate în Cimitirul civil al localității Sociteni,
raionul Ialoveni, Republica Moldova, cod proiect: 2023-I-2416 Sociteni*

* Acest contract reprezintă un model. În cazul în care ofertantul consideră necesar, acesta are posibilitatea să solicite modificarea unor clauze, cu excepția prețului și a obiectului contractului, care în care va prezenta modificările solicitate. Autoritatea contractantă va analiza propunerile și are dreptul de a le accepta sau nu.

Încheiat astăzi _____

I. PĂRȚILE CONTRACTANTE

1. Ministerul Apărării Naționale, prin Oficiul Național pentru Cultul Eroilor, cu sediul în București, str. gl. Candiano Popescu, nr. 6, sectorul 4, telefon: 004 0213351176, fax: 004 0213351185, e-mail: once@mapn.ro, C.U.I. nr. 16583598, cont nr. _____, deschis la Trezoreria Sectorului 4 București/Banca Comercială Română, reprezentat legal prin domnul colonel Petruț-Dănuț SÂRGHE-CIOBANU - director, în calitate de **ACHIZITOR**, pe de o parte

și

2. _____, cu sediul în _____ nr. de ordine în Registrul Comerțului _____, Cod Unic de Înregistrare _____, cont nr. _____ deschis la Trezoreria _____/Banca _____, reprezentată legal prin Administrator/Director _____ în calitate de **EXECUTANT**, pe de altă parte

au convenit încheierea prezentului contract cu următoarele clauze:

II. DEFINIȚII

În prezentul contract următorii termeni vor fi interpretați astfel:

2.1. **contract** - prezentul contract și toate anexele sale;

2.2. **Achizitor și Executant** - părțile contractante, așa cum sunt acestea identificate în prezentul contract;

2.3. **prețul contractului** - prețul plătitibil Executantului de către Achizitor, în baza contractului, pentru îndeplinirea integrală, corespunzătoare și la termen a tuturor obligațiilor sale, asumate prin contract;

2.4. **amplasamentul lucrării** - locul unde Executantul execută lucrarea;

2.5. **forța majoră** - orice eveniment extern, imprevizibil, absolut invincibil și inevitabil, care nu putea fi prevăzut la momentul încheierii contractului și care face imposibilă executarea și, respectiv, îndeplinirea contractului; sunt considerate asemenea evenimente: războaie, revoluții, incendii, inundații sau orice alte catastrofe naturale, restricții apărute ca urmare a unei carantine, embargou, enumerarea nefiind exhaustivă, ci enunțiativă. Nu este considerat forță majoră un eveniment asemenea celor de mai

Tabaru

sus care, fără a crea o imposibilitate de executare, face extrem de costisitoare executarea obligațiilor uneia din părți;

2.6. zi - zi calendaristică; **an** - 365 zile;

2.7. act adițional: document ce modifica termenii și condițiile prezentului contract de lucrări;

2.8. cheltuieli diverse și neprevăzute: reprezintă procentul de 4,94 % din prețul contractului de achiziție publică destinat acoperirii eventualelor modificări apărute pe parcursul derulării contractului, necuprinse în lucrările contractate inițial și prețul contractului, modificări ce pot fi incidente în perioada de valabilitate a contractului și nu reprezintă modificări substanțiale ale acestuia și care se plătesc Executantului, numai dacă acestea au făcut obiectul unui act adițional de modificare a contractului semnat de părți;

2.9. penalitate contractuală: despăgubirea stabilită în contractul de lucrări de restaurare ca fiind plătită de către una din părțile contractante către cealaltă parte în caz de neîndeplinire a obligațiilor din contract;

2.10. proiectul: proiectul (documentația) în legătură cu care sunt executate lucrările în conformitate cu prevederile din prezentul contract;

2.11. termene limită: intervalul de timp sau dată calendaristică expres precizate în care sau până la care Executantul/Achizitorul se obligă să îndeplinească o anumită obligație prevăzută în contract.

2.12. perioada de garanție: perioada de timp cuprinsă între data recepției la terminarea lucrărilor și data recepției finale, a cărei durată se stabilește prin contract și în cadrul căreia Executantul are obligația înlăturării pe cheltuiala sa a tuturor defectelor apărute datorită nerespectării clauzelor și specificațiilor contractuale, a reglementărilor tehnice aplicabile sau a folosirii de materiale, instalații, subansamble etc. necorespunzătoare;

2.13. perioadă de notificare a defecțiunilor: perioada de timp cuprinsă între momentul identificării defecțiunii și momentul transmiterii către Executant a notificării privind defecțiunile apărute la lucrări în intervalul de timp cuprins între data recepției la terminarea lucrărilor și recepția finală, la expirarea perioadei de garanție acordată lucrărilor;

2.14. recepție la terminarea lucrărilor: data sau perioada de timp, stabilită de comun acord prin prezentul contract, în care Achizitorul va efectua deplasarea la locul de amplasare a obiectivului pentru a constata încheierea lucrărilor și conformitatea executării acestora cu cerințele proiectului tehnic;

2.15. recepție finală: data sau perioada de timp, stabilită de comun acord prin prezentul contract, dar nu mai târziu de data la care se împlinesc 5 ani de la încheierea lucrărilor, în care Achizitorul va efectua deplasarea la locul de amplasare a monumentului pentru a constata gradul de conservare a construcției în perioada de garantare a lucrărilor de către Executant;

2.16. subcontractant: înseamnă orice operator economic care nu este parte a prezentului contract și care execută anumite părți ori elemente ale lucrărilor sau ale construcției ori îndeplinește activități care fac parte din obiectul prezentului contract răspunzând în fața executantului de organizarea și derularea tuturor etapelor necesare în acest scop.

III. OBIECTUL CONTRACTULUI:

3.1 Implementarea/realizarea obiectivului de investiție imobiliară: *Restaurarea Parcele de onoare românești situate în Cimitirul civil al localității Sociteni, raionul Ialoveni, Republica Moldova, cod proiect: 2023-I-2416 Sociteni*

3.2 Proiectul de investiție imobiliară pentru restaurarea Parcele de onoare românești situate în Cimitirul civil al localității Sociteni, raionul Ialoveni, Republica Moldova cuprinde proiectarea, execuția și asistența tehnică din partea proiectantului, după cum urmează:

a) Proiectul tehnic, detaliile de execuție și documentațiile suport, obținerea avizelor, acordurilor și autorizațiilor necesare executării lucrărilor de reparații capitale infrastructură - lucrări de restaurare;

b) Execuția lucrărilor de restaurare, inclusiv cheltuieli cu organizarea de șantier;

c) Asistența tehnică din partea proiectantului pe perioada de execuție a lucrărilor de restaurare.

IV. OBLIGAȚIILE PĂRȚILOR:

4.1 OBLIGAȚIILE EXECUTANTULUI:

4.1.1 Obligațiile Executantului privind constituirea garanției de bună execuție a contractului:

- să constituie și să remită Achizitorului documentul care atestă constituirea garanției de bună execuție a contractului conform capitolului XVI.

4.1.2 Obligațiile Executantului privind proiectarea:

a) să realizeze, după primirea ordinului de începere a serviciilor de proiectare, prin personal propriu autorizat sau externalizat prin agenți economici autorizați, Proiectul tehnic și Documentația tehnică pentru autorizarea **implementării/realizării obiectivului de investiție imobiliară: Restaurarea Parcele de onoare românești situate în Cimitirul civil al localității Sociteni, raionul Ialoveni, Republica Moldova, cod proiect: 2023-I-2416 Sociteni**, în termen de 30 zile;

b) să întocmească Proiectul tehnic la nivel de detalii de execuție astfel încât să cuprindă: memoriile tehnice pe specialități, liste cu cantități pe categorii de lucrări, planuri de ansamblu, detalii de execuție, caiete de sarcini pe specialități, precum și orice alte documente necesare execuției și finalizării lucrărilor, dispuse de instituțiile avizatoare în domeniul patrimoniului cultural al Republicii Moldova, conform Caietului de sarcini și ale anexelor sale, înregistrat cu nr. CE _____, ofertei nr.care trebuie respectat în amănunt;

c) răspunde de stabilirea, prin proiect, a fazelor de execuție determinante pentru lucrările aferente cerințelor și participarea pe șantier la verificările de calitate legate de acestea; trebuie să proiecteze toate lucrările (provizorii sau permanente) necesare îndeplinirii obiectului prezentului contract, respectiv finalizării lucrărilor;

d) să stabilească modul de remediere a defectelor apărute în execuție la construcțiile la care trebuie să asigure nivelul de calitate corespunzător cerințelor, precum și urmărirea aplicării pe șantier a soluțiilor adoptate, după însușirea acestora de către specialiști verficatori de proiecte atestați (dacă este cazul);

e) cheltuielile generate de efectuarea unor lucrări suplimentare față de documentația tehnico-economică aprobată, ca urmare a unor erori de proiectare, sunt suportate de acesta în solidar cu verficatorul proiectului, la sesizarea justificată a Achizitorului. În acest caz, Executantul va efectua reproiectarea lucrărilor suplimentare în cadrul prețului inițial al contractului, fără plăți suplimentare. Reproiectarea va fi verificată de un verficator de proiect autorizat și va fi aprobată de Achizitor în aceleași condiții ca proiectul tehnic inițial;

f) să remită Achizitorului Proiectul tehnic și Documentația tehnică pentru autorizarea construcției, în formă electronică, semnate, avizate, ștampilate și scanate, în termen de **30 de zile** de la data primirii ordinului de începere a serviciilor de proiectare, iar documentele în original vor fi remise Achizitorului în termen de 3 zile de la data transmiterii în format electronic. Proiectul tehnic va fi însoțit obligatoriu de referatul de specialitate întocmit, semnat și ștampilat de persoana/agentul economic responsabil cu verificarea proiectului. Eventualele obiecții ale Achizitorului vor fi implementate de către Executant în „Proiectul tehnic“ în termen de 10 zile de la primirea acestora în format electronic;

g) să se asigure că toate aspectele privind proiectarea lucrărilor respectă cerințele impuse de către Achizitor și va fi responsabil pentru proiectarea lucrărilor la un standard ce va fi verificat/certificat de către o persoană autorizată care acționează în calitate de verficator de proiecte autorizat. Verificarea proiectului se va face prin grija Executantului, costurile fiind incluse în prețul contractului. Prezentarea proiectului tehnic în fața specialistului verficator de proiecte atestat, precum și soluționarea neconformităților și neconcordanțelor semnalate se face prin grija Executantului; Verficatorul de proiect atestat nu poate verifica și ștampila proiectul întocmit de el, proiectul la a cărui elaborare a participat sau proiectul pentru care, în calitate de expert tehnic atestat, a elaborat raportul de expertiză tehnică.

Fabaru

Verificatorul de proiect atestat răspunde în mod solidar cu proiectantul și Executantul în ceea ce privește asigurarea nivelului de calitate corespunzător cerințelor proiectului;

h) să elaboreze proiectul tehnic în conformitate cu standardele tehnice și prevederile legale referitoare la proiectarea și calitatea lucrărilor de construcție, precum și a celor referitoare la mediu, conform legislației din Republica Moldova;

i) să obțină toate autorizațiile și avizele necesare demarării lucrărilor, valabile în localitatea Sociteni, raionul Ialoveni, Republica Moldova, în baza proiectului tehnic elaborat și să le comunice Achizitorului, în termen de 3 zile de la data obținerii acestora, în format electronic și scanate. Costurile autorizațiilor și avizelor necesare cad în sarcina Executantului și sunt incluse în prețul contractului;

j) să soluționeze neconformitățile și neconcordanțele semnalate de către verificatorul său de proiect, în termen de 5 zile, cu posibilitatea prelungirii acestui termen până la 10 zile, în situația în care Executantul își motivează solicitarea de prelungire;

k) să transmită Achizitorului proiectul tehnic de restaurare în vederea verificării conformității acestuia cu prevederile caietului de sarcini, a obținerii aprobării pentru emiterea ordinului de începere a lucrărilor;

l) proiectantul și Executantul participă obligatoriu la activitatea de recepție la terminarea lucrărilor și la recepția finală la locul de executare a lucrărilor de restaurare a *Parcelii de onoare românești situate în Cimitirul civil al localității Sociteni, raionul Ialoveni, Republica Moldova*;

m) să facă dovada efectuării plății proiectului tehnic în cazul în care asigură proiectul prin subcontractanți/terți.

4.1.3 Obligațiile Executantului privind execuția lucrărilor:

a) să restaureze *Parcela de onoare românească situată în Cimitirul civil al localității Sociteni, raionul Ialoveni, Republica Moldova*, conform proiectului tehnic recepționat și aprobat de Achizitor;

b) după obținerea tuturor autorizațiilor/avizelor obligatorii din partea autorităților moldovene, în condițiile legilor din Republica Moldova și primirea ordinului de începere a lucrărilor să execute lucrările de restaurare a *Parcelii de onoare românești situate în Cimitirul civil al localității Sociteni, raionul Ialoveni, Republica Moldova*;

c) după primirea ordinului de începere a lucrărilor, să prezinte Achizitorului spre aprobare, în termen de 5 zile lucrătoare, graficul de lucrări necesare execuției lucrărilor, în ordinea tehnologică de execuție, conform proiectului tehnic;

d) să execute și să finalizeze lucrările de restaurare, precum și să remedieze viciile, cu atenția și promptitudinea cuvenită, în concordanță cu obligațiile asumate prin contract;

e) să supravegheze lucrările de restaurare, să asigure forța de muncă, materialele, instalațiile, echipamentele și toate celelalte obiecte, fie de natură provizorie, fie definitivă, cerute de și pentru îndeplinirea prezentului contract;

f) pe toată perioada derulării contractului, Executantul este obligat să răspundă pe deplin pentru conformitatea, stabilitatea și siguranța tuturor operațiunilor executate pe șantier, precum și pentru procedeele de execuție utilizate, cu respectarea prevederilor și a reglementărilor legale din Republica Moldova, privind calitatea în construcții, respectarea normelor de autorizare a lucrărilor de construcții, de protecție a mediului, a securității în muncă și a oricăror legi care sunt aplicabile lucrărilor executate;

g) să asigure asistența tehnică de specialitate din partea proiectantului, conform clauzelor contractuale, pentru proiectul elaborat, pe perioada execuției lucrărilor de restaurare;

În cazul în care proiectantul este un subcontractant al Executantului, pentru fiecare operațiune de asistență tehnică, proiectantul va întocmi împreună cu Executantul câte un document în care se vor menționa data și locul efectuării activității, scopul, deciziile și soluțiile agreeate, alte elemente relevante. Documentele vor fi semnate și ștampilate atât de proiectant, cât și de Executant, și vor fi anexate la referatul de activitate;

- h)** Executantul și proiectantul sunt obligați să participe la toate fazele de execuție stabilite prin proiect;
- i)** să ia toate măsurile necesare pentru asigurarea securității și sănătății în muncă a personalului propriu, fiind direct responsabil, în cazul producerii unui eveniment;
- j)** să obțină toate aprobările pentru planurile sau alte autorizații similare pentru lucrările permanente și orice alte aprobări necesare executării prezentului contract, conform legislației din Republica Moldova;
- k)** să transmită toate înștiințările, să plătească toate taxele, impozitele și onorariile și să obțină toate autorizațiile, licențele și aprobările în conformitate cu prevederile legale în vigoare pentru proiectarea, execuția, terminarea lucrărilor și remedierea oricăror defecțiuni (toate aceste costuri vor fi suportate integral de Executant prin prețul contractului precizat la Cap. V). Executantul va despăgubi Achizitorul și îl va proteja împotriva consecințelor datorate neîndeplinirii acestor obligații conform Cap. XII;
- l)** să traseze corect lucrările față de reperatele din specificația tehnică și proiectul tehnic, precum și să furnizeze toate echipamentele, instrumentele, dispozitivele și resursele umane necesare îndeplinirii responsabilității respective. În cazul în care, pe parcursul execuției lucrărilor, survine o eroare în poziția, cotele, dimensiunile sau aliniamentul oricărei părți a lucrărilor, Executantul are obligația de a rectifica eroarea constatată, pe cheltuiala sa;
- m)** să remedieze, în termen de 15 zile, pe cheltuiala proprie, orice eventuală neregularitate referitoare la calitatea și/sau cantitatea lucrărilor executate față de proiectul tehnic, constatată cu ocazia efectuării vizitei reprezentanților Achizitorului în amplasament având ca obiectiv evaluarea stadiului fizic al lucrărilor, precum și cu ocazia recepției la terminarea lucrărilor, dacă va fi cazul. În cazul în care termenul de 15 zile va fi insuficient, părțile vor stabili, de comun acord, în scris, un termen rezonabil de remediere a deficiențelor;
- n)** să răspundă, potrivit obligațiilor care îi revin, pentru viciile ascunse ale lucrărilor, ivite într-un interval de 5 ani de la recepția acestora și, după împlinirea acestui termen, pentru viciile structurii de rezistență, ca urmare a nerespectării proiectelor și detaliilor de execuție aferente execuției lucrărilor;
- o)** să sesizeze, de îndată, în scris, Achizitorul asupra neconformităților și neconcordanțelor constatate în proiect, în vederea soluționării; soluționarea neconformităților, a defectelor și a neconcordanțelor apărute în fazele de execuție se va face numai pe baza soluțiilor stabilite de proiectant cu acordul Achizitorului;
- p)** să asigure nivelul de calitate corespunzător cerințelor printr-un sistem propriu de calitate conceput și realizat prin personal propriu, cu responsabili tehnici autorizați;
- r)** să efectueze convocarea factorilor care trebuie să participe la verificarea lucrărilor ajunse în faze determinante ale execuției/recepție la terminarea lucrărilor și să asigure condiții corespunzătoare efectuării acestora, în scopul obținerii acordului de continuare a lucrărilor, cu cel puțin 10 zile înainte de data/perioada propusă pentru activitățile respective. Părțile vor conveni de comun acord data/perioada de efectuare a activităților respective;
- s)** să utilizeze în execuția lucrărilor numai produsele și procedeele prevăzute în proiect, certificate sau pentru care există agremente tehnice, care conduc la realizarea cerințelor, precum și gestionarea probelor-martor; înlocuirea produselor și a procedeelelor prevăzute în proiect cu altele care îndeplinesc condițiile precizate și numai pe baza soluțiilor stabilite de proiectanți cu acordul Achizitorului;
- t)** să respecte proiectul tehnic și detaliile de execuție pentru realizarea nivelului de calitate corespunzător cerințelor;
- u)** să sesizeze, în termenul legal, instituțiile responsabile din Republica Moldova, în cazul producerii unor accidente de muncă/tehnice sau de mediu în timpul execuției lucrărilor;
- v)** să aducă la îndeplinire, la termenele stabilite, măsurile dispuse prin actele de control sau prin documentele de recepție a lucrărilor de construcții;

w) să remedieze, pe propria cheltuială, defectele calitative apărute din vina sa, atât în perioada de execuție, cât și în perioada de garanție a lucrării;

x) să readucă terenurile ocupate temporar la starea lor inițială, la terminarea execuției lucrărilor.

4.1.4. Obligațiile Executantului privind subcontractarea și cesionarea:

a) în derularea contractului, Executantul are dreptul de a subcontracta integral serviciile de proiectare; subcontractarea lucrărilor de restaurare a *Parcelei de onoare românești situate în Cimitirul civil al localității Sociteni, raionul Ialoveni, Republica Moldova* se poate face, la cererea Executantului, în limita a 49% din valoarea totală a acestora; subcontractarea unei părți din obiectul contractului nu va schimba prețul;

b) în termen de 5 zile de la încheierea prezentului contract, Executantul are obligația să furnizeze către Achizitor contractul încheiat între acesta și subcontractant, ce are ca obiect realizarea proiectului tehnic și/sau lucrările de restaurare a cimitirului de război;

c) Executantul nu are dreptul de a înlocui/implica niciun subcontractant, în perioada de execuție a contractului fără acordul prealabil al Achizitorului. Orice solicitare privind înlocuirea/implicarea de noi subcontractanți va fi înaintată de către Executant în vederea obținerii acordului Achizitorului într-un termen rezonabil și care nu va putea fi mai mic de 15 zile înainte de momentul începerii activității de către noii subcontractanți;

d) în vederea obținerii acordului Achizitorului, Executantul este obligat să prezinte, din partea subcontractanților:

- o declarație pe proprie răspundere prin care își asumă prevederile caietului de sarcini, propunerea tehnică și financiară depusă de către Executant la ofertă, pentru activitățile supuse subcontractării (în original);

- formularele prevăzute în caietul de sarcini pentru subcontractanți, anexă la prezentul contract;

- contractele de subcontractare încheiate între Executant și subcontractanți vor cuprinde obligatoriu și fără a se limita la acestea, informații cu privire la activitățile ce urmează a fi subcontractate, datele de contact și reprezentanții legali, valoarea aferentă activității ce va face obiectul contractului (în copie certificată cu originalul);

- certificate/atestare/autorizații care să certifice îndeplinirea cerințelor legale de executare a obiectului contractului supus subcontractării (în copie certificată cu originalul);

e) în prezentul contract este permisă doar cesiunea creanțelor născute din contract, obligațiile născute rămânând în sarcina părților, astfel cum au fost stipulate și asumate inițial.

4.2. OBLIGAȚIILE ACHIZITORULUI:

4.2.1. Să emită ordinul de începere a serviciilor de proiectare în termen de 5 zile de la primirea în original a documentului/documentelor care atestă constituirea garanției de bună execuție a contractului;

4.2.2. Să recepționeze, prin Proces-verbal de recepție, Proiectul tehnic *pentru restaurarea Parcele de onoare românești situate în Cimitirul civil al localității Sociteni, raionul Ialoveni, Republica Moldova*, în termen de 5 zile de la primirea documentației în format electronic, scanată/avizată și să plătească proiectul tehnic în acord cu factura și prevederile capitolului V;

4.2.3. Să emită ordinul de începere a lucrărilor în termen de 5 zile de la obținerea tuturor avizelor, a acordurilor și recepția proiectului tehnic;

4.2.4. În prezența proiectantului și a Executantului și/sau a reprezentanților de specialitate, legal desemnați de aceștia, să recepționeze lucrările de restaurare a *Parcele de onoare românești situate în Cimitirul civil al localității Sociteni, raionul Ialoveni, Republica Moldova*, conform punctului 8.2., și să plătească contravaloarea acestora, în acord cu factura fiscală, devizul cheltuielilor și lucrărilor executate, conform prevederilor Cap. V, după semnarea procesului-verbal de recepție la terminarea lucrărilor fără obiecțiuni. Recepția va fi efectuată la locul de amplasare a necropolei de război. În cazul în care sunt constatate deficiențe la efectuarea recepției la terminarea lucrărilor, achizitorul va efectua plata după ce

executantul va comunica despre remedierea acestora și va fi efectuată o altă recepție la terminarea lucrărilor;

4.2.5. Să ia în primire de la Executant lucrarea finalizată, la data recepției la terminarea lucrărilor, în vederea predării în administrare către autoritățile în drept;

4.2.6. În prezența Executantului și/sau a reprezentanților de specialitate, legal desemnați de aceștia, să efectueze recepția finală, la 5 ani de la terminarea lucrărilor, la o dată stabilită de comun acord de părți. Recepția va fi efectuată la locul de amplasare a necropolei de război.

4.3. OBLIGAȚII COMUNE

4.3.1. Dacă una dintre părți descoperă o eroare sau o deficiență de natură tehnică într-un document care a fost elaborat pentru a fi folosit la execuția lucrărilor, partea în cauză are obligația de a notifica cu promptitudine celeilalte părți cu privire la acea eroare sau deficiență.

V. PREȚUL CONTRACTULUI ȘI PLATA

5.1. Prețul total convenit pentru îndeplinirea contractului de lucrări pentru implementarea/realizarea obiectivului de investiție imobiliară: *Restaurarea Parcele de onoare românești situate în Cimitirul civil al localității Sociteni, raionul Ialoveni, Republica Moldova, cod proiect: 2023-I-2416 Sociteni*, plătitibil Executantului de către Achizitor, este de _____ lei/EURO fără TVA, la care se adaugă TVA în cuantum de _____ lei/EURO, prețul total cu TVA fiind de _____ lei/EURO, (în cazul în care executantul este neplătitor de TVA, prețurile de executare a contractului vor fi fără TVA, prevederile privind TVA urmand a fi eliminate din varianta de contract ce va fi semnată) astfel:

5.1.1. Prețul convenit pentru realizarea proiectului tehnic este de _____ lei/EURO fără TVA, la care se adaugă TVA în cuantum de _____ lei/EURO, prețul total cu TVA fiind de _____ lei/EURO;

5.1.2. Prețul convenit pentru executarea lucrărilor de restaurare este de _____ lei/EURO fără TVA, la care se adaugă TVA în cuantum de _____ lei/EURO, prețul total cu TVA fiind de _____ lei/EURO;

5.1.3. Prețul convenit pentru asistența tehnică din partea proiectantului este de _____ lei/EURO fără TVA, la care se adaugă TVA în cuantum de _____ lei/EURO, prețul total cu TVA fiind de _____ lei/EURO.

5.2. Plata se va face, astfel:

5.2.1. Plata proiectului tehnic se efectuează de către achizitor prin virament bancar în moneda stabilită lei/EURO, în termen de 30 de zile de la primirea facturii, după recepția și semnarea actului de recepție fără obiecții cu respectarea caietului de sarcini asumat de Executant și a ofertei depuse. Documentele care însoțesc factura sunt: actul de recepție a proiectului tehnic și referatul verficatorului de proiect;

5.2.2. Plata execuției lucrărilor de restaurare inclusiv a asistenței tehnice din partea proiectantului, se efectuează de către Achizitor prin virament bancar, moneda stabilită lei/EURO, în termen de 30 de zile de la primirea facturii, după efectuarea recepției la terminarea lucrărilor și în conformitate cu proiectul tehnic aprobat de Achizitor, elaborat în conformitate cu specificația tehnică, anexă la caietul de sarcini. Documentele care însoțesc factura sunt: procesul-verbal de recepție la terminarea lucrărilor, devizul final al lucrărilor, documentele de calitate pentru lucrările efectuate, referatul de activitate întocmit de proiectant pentru asistența tehnică și fotografiile relevante pentru fiecare fază a lucrărilor.

5.2.3. Plata serviciilor de asistență tehnică din partea proiectantului pe perioada derulării lucrărilor cade în sarcina Executantului. Costul asistării executării lucrărilor se dataliză în devizul final al lucrării și este inclus în propunerea tehnico-financiară a Executantului.

5.3. Plata prețului convenit pentru îndeplinirea contractului este condiționată de remiterea de către Executant către Achizitor a tuturor documentelor de plată în original, enumerate la punctul 5.2.

Tabaru

5.4. Plata prețului convenit pentru îndeplinirea contractului, se va face în lei/EURO din contul Achizitorului nr., deschis la Trezoreria Sectorului 4 București / Banca Comercială Română, în contul Executantului nr. deschis la Banca, în condițiile și la termenele prevăzute la punctul 5.2 din prezentul Contract.

5.5. Fiecare parte suportă pe cheltuiala proprie toate comisioanele și spezele bancare aplicabile de banca proprie pentru sumele transferate.

5.6. Se vor plăti penalități de întârziere de către Executant, către Achizitor, pentru neîndeplinirea obligațiilor contractuale de către acesta.

5.7. Prețul de la punctul 5.1. include toate costurile directe și indirecte legate de derularea contractului, precum: taxe, avize, autorizații, etc.

5.8. Achizitorul nu acceptă plata în avans pentru realizarea contractului.

VI. DURATA CONTRACTULUI

6.1. Termenul de realizare a lucrării de restaurare a proiectului de investiție imobiliară este de **3 (trei) luni** de la semnarea contractului de achiziție. Durata de trei luni reprezintă perioada de execuție a lucrărilor, inclusiv proiectarea.

6.2 Contractul intră în vigoare la data semnării lui de către părți și este valabil până la îndeplinirea integrală și corespunzătoare a obligațiilor de către ambele părți, dar nu mai târziu de 02.12.2023, operând valabil între părți potrivit legii, ofertei și documentației de atribuire, de la data intrării sale în vigoare și până la epuizarea convențională sau legală a oricărui efect pe care îl produce.

VII. EXECUTAREA CONTRACTULUI

7.1. Termenele de execuție în cadrul prezentului contract sunt următoarele:

- a) întocmirea proiectului tehnic și a documentației aferente inclusiv obținerea avizelor, acordurilor și autorizațiilor: în 30 zile de la primirea ordinului de începere a lucrărilor de proiectare;
- b) efectuarea propriu-zisă a lucrărilor de restaurare: în 60 zile de la emiterea ordinului de începere a lucrărilor;
- c) efectuarea recepției la terminarea lucrărilor: în 30 de zile de la primirea notificării privind finalizarea lucrărilor;

7.2. Executantul va remedia pe cheltuiala sa, fără percepere de penalități, în termen de 15 zile, eventualele defecțiuni constatate cu ocazia recepției la terminarea lucrărilor.

7.3. Executantul își asumă riscul că, dacă obiectul contractului nu este realizat integral până la data de _____, Achizitorul este în drept să refuze plata și să execute garanția de bună execuție conform cap. XVI.

VIII. RECEPȚIA LUCRĂRILOR DE RESTAURARE

8.1. Recepția proiectului tehnic pentru restaurarea *Parcelei de onoare românești situate în Cimitirul civil al localității Sociteni, raionul Ialoveni, Republica Moldova* se va face de către Achizitor, la sediul acestuia, prin procesul-verbal de recepție a proiectului tehnic, realizat potrivit termenelor menționate la art. 4.2.1. din prezentul Contract.

8.2. Recepția lucrărilor se va face de către Achizitor, în prezența reprezentanților părților, la locul de amplasare a lucrărilor astfel:

a) recepție la terminarea lucrărilor de restaurare a *Parcelei de onoare românești situate în Cimitirul civil al localității Sociteni, raionul Ialoveni, Republica Moldova*, executate conform proiectului tehnic și a devizului final al lucrărilor executate, întocmit de Executant, la o dată stabilită de comun acord, încheindu-se proces-verbal de recepție la terminarea lucrărilor; în cazul constatării de deficiențe, recepția

la terminarea lucrărilor va fi efectuată din nou după remedierea deficiențelor, la o dată/periodă stabilită de comun acord de către părți, în termen de 15 zile;

b) recepție finală după expirarea perioadei de 5 ani de garantare a lucrărilor de către Executant, încheindu-se un proces-verbal de recepție finală.

IX. CALITATEA LUCRĂRILOR

9.1. Executantul răspunde și garantează, timp de 5 ani, calitatea lucrărilor executate, perioadă în care se obligă să remedieze, pe cheltuiala sa, toate defectele apărute. Efectuarea remedierilor în perioada de garanție se poate face numai cu înștiințarea Achizitorului sau la solicitarea acestuia.

9.2. Executantul răspunde de obținerea tuturor autorizațiilor necesare înainte de începerea lucrărilor de remediere. Termenul de remediere a deficiențelor pe perioada de garanție a lucrărilor este de 60 zile de la data înștiințării Executantului de către Achizitor.

9.3. În cazul în care termenul nu poate fi respectat din motive obiective, părțile pot conveni de comun acord un alt termen de remediere.

9.4. În cazul în care pe perioada de valabilitate a garanției (5 ani) Executantul nu își îndeplinește obligațiile de remediere a deficiențelor apărute, Achizitorul este îndreptățit să execute instrumentul de garantare.

X. DREPTUL DE ASISTENȚĂ ȘI VERIFICARE

10.1. Achizitorul are dreptul să asiste și să verifice, prin reprezentanți legali sau împuterniciți, modul de execuție a lucrărilor, respectarea cerințelor tehnice și de calitate prevăzute de proiectul tehnic și de prevederile prezentului contract, la locul de executare a lucrărilor, iar Executantul este obligat să repare ori să înlocuiască lucrările și materialele care nu corespund proiectului tehnic de restaurare convenit, pe cheltuiala sa. Executantul va acorda asistență reprezentantului/reprezentanților Achizitorului în vederea efectuării verificărilor necesare.

XI. MODIFICAREA CONTRACTULUI

11.1. Modificările și completările la prezentul contract se fac numai în formă scrisă prin acte adiționale și cu acordul expres și explicit al ambelor părți. Pe timpul executării lucrărilor, orice modificare ce trebuie făcută la proiectul tehnic se va face numai după primirea în prealabil a acceptului Achizitorului.

XII. RĂSPUNDEREA CONTRACTUALĂ

12.1. Pentru nerespectarea totală sau parțială sau pentru executarea defectuoasă a contractului, partea în culpă se obligă să plătească penalități și daune interese în quantum egal cu valoarea neexecutată a contractului. În situația rezilierii contractului ca urmare a neîndeplinirii acestuia, Executantul datorează Achizitorului daune interese în quantum egal cu valoarea garanției de bună execuție, pe care Achizitorul o reține. În situația în care valoarea prejudiciului suferit de Achizitor este mai mare decât quantumul garanției de bună execuție, Achizitorul solicită iar Executantul este obligat să plătească diferența în termen de 30 zile de la primirea notificării din partea Achizitorului.

12.2. În cazul în care Executantul nu își îndeplinește obligațiile contractuale, în speță nerespectarea termenelor prevăzute în contract și eludarea cerințelor prevăzute în proiectul tehnic, Achizitorul este îndreptățit să perceapă penalități în quantum de 0,04% din prețul aferent proiectului tehnic, respectiv a lucrării de restaurare, fără TVA, pentru fiecare zi de întârziere.

12.3. În cazul în care Achizitorul nu își îndeplinește obligațiile contractuale, în speță nerespectarea termenelor prevăzute în contract la punctul 5.2, Executantul este îndreptățit să perceapă penalități în quantum de 0,04% din prețul aferent proiectului, respectiv a lucrării de restaurare, fără TVA, pentru fiecare zi de întârziere.



12.4. În cazul în care Executantul nu finalizează obiectului contractului în termenul de execuție, Achizitorul va fi îndreptățit să perceapă de la Executant, cu titlu de daune-interese, penalități de întârziere pentru fiecare zi care curge între finalul termenului de execuție și data efectivă de finalizare a obiectului contractului.

Suma maximă a penalităților de întârziere va fi de 15% din prețul contractului la semnarea acestuia.

XIII. FORȚA MAJORĂ

13.1. Forța majoră exonerează de răspundere partea care o invocă și o demonstrează în condițiile legii, cu cerința notificării scrise prealabile în termen de 3 zile de la apariția cazului de forță majoră și în baza certificatului eliberat de Camera de Comerț și Industrie a României în cazul Achizitorului, respectiv în baza certificatului eliberat de autoritatea competentă în domeniu din Republica Moldova, în cazul Executantului.

XIV. LITIGII

14.1. În cazul unor eventuale litigii ivite între părțile contractante se va încerca, pe cât posibil, soluționarea pe cale amiabilă, iar dacă nu este posibil, vor fi soluționate de instanța competentă material de la sediul Achizitorului.

XV. CONFLICT DE INTERESE

15.1. Executantul va lua toate măsurile necesare pentru a preveni sau a pune capăt oricărei situații ce poate compromite executarea în mod corect și obiectiv a contractului. Acest conflict de interese poate fi generat, în mod direct sau indirect, de un interes financiar, economic sau de un alt interes personal împărtășit între persoanele cu funcții de decizie în cadrul Executantului (inclusiv al tuturor membrilor din asocieri), pe de o parte, și persoanele cu funcții de decizie în cadrul Achizitorului, pe de altă parte. Orice conflict de interese ce poate apărea în timpul executării contractului se va notifica Achizitorului fără întârziere. În cazul unui astfel de conflict, Achizitorul va lua imediat toate măsurile necesare pentru a-l preveni și soluționa.

15.2. Achizitorul își rezervă dreptul de a verifica dacă aceste măsuri sunt corespunzătoare și poate solicita măsuri suplimentare, după caz. Executantul se va asigura că personalul său cu funcții de decizie nu este pus într-o situație ce poate genera un conflict de interese. Fără a afecta obligația ce îi revine prin contract, Achizitorul va dispune către Executant înlocuirea imediată și gratuită pentru Executant a oricărei persoane cu funcție de decizie din personalul său expus unei astfel de situații.

15.3. Executantul se va abține de la orice contact ce poate influența independența sa sau a personalului său și compromite executarea în mod corect și obiectiv a contractului.

XVI. GARANȚIA DE BUNĂ EXECUȚIE

16.1. În termen de 5 zile lucrătoare de la data semnării contractului, Executantul va constitui o garanție de bună execuție ca instrument de garantare pentru executarea corespunzătoare a contractului, în valoare¹ de _____ LEI/EURO.

16.2. În cazul în care executantul nu încheie sau nu menține în vigoare garanția de bună execuție sau asigurările prevăzute în contract, sau emitentul garanției de bună execuție sau vreuna dintre societățile de asigurare nu își pot respecta angajamentele, contractul încetează de drept;

16.3. Dacă Executantul are sediul în România, garanția de bună execuție va fi constituită printr-un instrument de garantare emis în condițiile legii din România de către o societate bancară, o societate de asigurări sau plăți în cont de trezorerie. În cazul în care Executantul optează pentru construirea garanției de bună execuție prin plată unică în cont de trezorerie, valoarea acesteia se va constitui la cuantumul

¹ valoarea garanției de bună execuție va fi de 5% din prețul total al contractului, fără TVA, menționat la punctul 5.1

integral al acesteia, menționat la punctul 16.1., nefiind acceptată alimentarea ulterioară din plățile pentru facturi parțiale aferente contractului.

16.4. Dacă Executantul are sediul în afara țării, garanția va fi constituită în condițiile prevederilor legale din România (de către o societate bancară, o societate de asigurări sau prin plată unică în cont bancar) sau printr-un instrument de garantare emis în condițiile legii din statul unde își are sediul societatea respectivă.

16.5. Documentul de garanție va avea termen de valabilitate de cel puțin 5 ani după data planificată pentru efectuarea recepției la terminarea lucrării.

16.6. Documentul care atestă garanția de bună execuție a contractului va fi transmis de Executant către Achizitor în termen de 5 zile lucrătoare de la data emiterii, atât în format electronic (scanat) cât și în original.

16.7. Documentul de garanție de bună execuție va fi anexă la prezentul contract. Garanția de bună execuție va fi irevocabilă și va prevedea faptul că plata garanției de bună execuție se va executa necondiționat de către emitent, către Achizitor, la prima solicitare, pe baza declarației acestuia cu privire la culpa executantului. Autoritatea contractantă are dreptul de a emite pretenții asupra garanției de bună execuție în condițiile prevăzute la art. 41 din H.G. nr. 395/2016, cu modificările și completările ulterioare.

16.8. În situația constituirii garanției de bună execuție în cont de trezorerie/bancar, acesta va fi restituită după cum urmează:

a) 70% din valoarea garanției, în termen de 14 zile de la data încheierii procesului verbal de recepție la terminarea lucrărilor, dacă Achizitorul nu a ridicat până la acea dată pretenții asupra ei, iar riscul pentru vicii ascunse este minim;

b) restul de 30% din valoarea garanției, la expirarea perioadei de 5 ani a garanției lucrărilor executate, pe baza procesului-verbal de recepție finală.

16.9. Executantul se va asigura că garanția de bună execuție este valabilă și în vigoare, până la aprobarea recepției finale. Dacă termenii garanției de bună execuție specifică data de expirare a acesteia, iar Achizitorul nu este îndreptățit să obțină aprobarea recepției finale cu 30 de zile înainte de data de expirare a garanției, Executantul va prelungi valabilitatea garanției de bună execuție până când lucrările vor fi terminate și toate defecțiunile remediate. Dacă societatea emitentă a garanției de bună execuție pierde autorizarea să emită asemenea garanții pe teritoriul Uniunii Europene sau nu mai este cotate, se va considera că garanția de bună execuție își pierde valabilitatea și Executantul va avea obligația de a constitui o nouă garanție de bună execuție în conformitate cu prevederile prezentei clauze.

XVII ÎNCETAREA CONTRACTULUI

17.1. Contractul încetează de drept în momentul realizării obiectului pentru care a fost constituit.

17.2. Rezilierea de către achizitor

Cu condiția respectării celorlalte prevederi relevante ale condițiilor contractuale, Achizitorul, printr-o notificare de reziliere motivată și primită de Executant cu 15 zile înainte de data rezilierii, este îndreptățit să rezilieze contractul în oricare din următoarele situații:

a) Executantul încalcă grav contractul; în sensul prezentei clauze, o încălcare a contractului de către Executant este gravă dacă acesta, fără justificări rezonabile, nu reușește să respecte prevederile unei notificări, în termenul stabilit prin respectiva notificare;

b) Executantul cesionează contractul fără acordul (expres sau implicit) al Achizitorului;

c) Executantul devine falit, intră în proces de lichidare sau dacă se întâmplă orice alt eveniment care, potrivit prevederilor legislației în vigoare, are un efect similar cu cel al oricărei astfel de situații sau evenimente;

d) Executantul se afla, la momentul atribuirii contractului, în una dintre următoarele situații și, prin urmare, ar fi trebuit să fie exclus din procedura de atribuire, sau se află în una dintre următoarele situații

Tabaru

în orice moment după atribuirea contractului: în ultimii 5 ani, a fost condamnat prin hotărârea definitivă a unei instanțe judecătorești, pentru participare la o organizație criminală, pentru corupție, pentru fraudă, pentru infracțiuni teroriste sau infracțiuni legate de activitățile teroriste, pentru spălare de bani sau finanțarea terorismului, și/sau pentru exploatarea prin muncă a copiilor și alte forme de trafic de persoane;

e) Executantul nu își îndeplinește vreuna dintre obligațiile prevăzute în prezentul contract;

f) Achizitorul devine îndreptățit să perceapă de la Executant suma maximă a penalităților de întârziere conform cap. XII;

g) Contractul va înceta de plin drept, fără somație, punere în întârziere, hotărâre judecătorească, sentință arbitrală sau orice alte formalități, în a 16-a zi de la primirea de către Executant a notificării de reziliere emisă de către Achizitor;

17.3. De la data rezilierii, Executantul va lua imediat măsuri pentru a încheia lucrările prompt și ordonat și pentru a reduce cheltuielile la minimum. De la data emiterii notificării de reziliere și până la expirarea unui termen de 5 zile de la data rezilierii, Executantul nu va retrage nicio lucrare provizorie și niciun utilaj fără acceptul prealabil al Achizitorului.

17.4. Rezilierea de către executant

Cu condiția respectării celorlalte prevederi relevante ale condițiilor contractuale, Executantul, printr-o notificare de reziliere motivată și primită de Achizitor cu 15 zile înainte de data rezilierii, este îndreptățit să rezilieze contractul în oricare din următoarele situații:

a) Dacă Executantul nu primește, integral, o plată datorată, în termen de 30 de zile de la expirarea termenului prevăzut în contract;

b) Achizitorul și/sau personalul său nu își îndeplinesc obligațiile contractuale, după notificarea transmisă de către Executant Achizitorului privind această neîndeplinire, fiecare notificare având un termen de remediere de cel puțin 30 de zile.

XVIII. DOCUMENTELE CONTRACTULUI:

18.1. Documentele contractului sunt:

- a) Caietul de sarcini nr. CE _____ / _____ și anexele la acesta;
- b) Oferta Executantului nr. CE _____ / _____ și anexele la aceasta;
- c) Proiectul tehnic;
- d) Ordin de începere a serviciilor de proiectare;
- e) Ordin de începere a lucrărilor;
- f) Referat de verificare a proiectului tehnic întocmit de un verficator de proiecte autorizat;
- g) Proces verbal de recepție a proiectului tehnic;
- h) Facturi fiscale;
- i) Devizul final al lucrărilor executate;
- j) Proces verbal de recepție la terminarea lucrărilor;
- k) Referat de activitate și documente justificative, întocmit de proiectant cu ocazia desfășurării activităților de asistență tehnică acordată pe perioada derulării contractului;
- l) Proces-verbal de recepție a serviciilor de asistență tehnică;
- m) Procesul verbal de recepție finală;
- n) Document/e de constituire a garanției de bună execuție a contractului.
- o) Autorizații/avize obținute de Executant pentru executarea lucrărilor de restaurare a cimitirului de onoare românesc.

XIX LIMBA CARE GUVERNEAZĂ CONTRACTUL

19.1. Limba care guvernează contractul este limba română.

XX. COMUNICĂRI

20.1. Orice comunicare între părți, referitoare la îndeplinirea prezentului contract, va fi făcută în scris, prin e-mail, fax, adresă expediată prin servicii poștale, în limba română.

20.2. Orice document scris va fi înregistrat atât în momentul transmiterii cât și în momentul primirii.

20.3. Dacă expeditorul solicită confirmare de primire, va include această solicitare în comunicare. Expeditorul va cere confirmare de primire de fiecare dată când există un termen-limită pentru primirea comunicării. În orice caz, expeditorul va lua toate măsurile necesare pentru a asigura primirea la termen a comunicării.

XXI. LEGEA APLICABILĂ CONTRACTULUI

Contractul va fi interpretat conform legilor din România.

În conținutul contractului, orice trimitere la un capitol/punct se referă la capitolele/punctele din prezentul contract.

Prezentul contract a fost redactat în 2 (două) exemplare, câte un exemplar pentru fiecare parte, cu valoare de original.

Oficiul Național pentru Cultul Eroilor

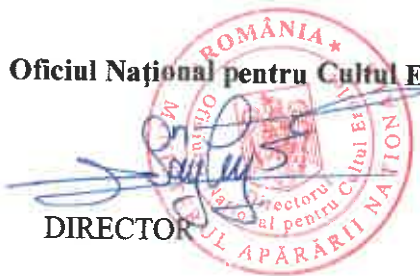

DIRECTOR

DIRECTOR



CONSILIER JURIDIC

Mr. Fabauer

RESPONSABIL PROIECT

Alba

